





**Zásuvkové skříně 11**

Zásuvkové skříně	13
Mobilní kontejnery	13
Vlastní konfigurace	31

**Dělicí materiál zásuvek 39**

Plastové dělení	41
Plastové dělení – sady	43
Kovové dělení, guma	45
Kovové dělení – sady	47

**Pracovní stoly 49**

Pracovní stoly LEHKÉ	51
Standardní konfigurace	53
Vlastní konfigurace	55

**Nástavby pracovních stolů 61**

Sloupková nástavba	63
Skříňová nástavba	73
Závěsný program	81

**Ergonomická pracoviště 85**

Ergonomická pracoviště 240	87
Ergonomická pracoviště 400	88
ERGO příslušenství	101

**Elektro příslušenství 103**

Elektrolišty	105
Prodlužovací přívody	107
Osvětlení	109

**Dílenské skříně 111**

Skříně SK	113
Skříně UK	117

**POLAK CZ – Kvalita, ekologie, spolehlivost**

POLAK CZ je česká firma, která od roku 1994 dodává na trh špičkové dílenské a skladové systémy. Naše produkty jsou synonymem dlouhé životnosti a spolehlivosti.

**Garance kvality**

Produkty vyrábíme výhradně v našich závodech v České republice, což nám umožňuje mít proces výroby pod neustálou kontrolou. Klíčem k této vysoké úrovni kvality jsou pravidelné investice do nejmodernějších technologií. Automatizované a robotizované výrobní procesy zvyšují přesnost a efektivitu každé fáze výroby, od zpracování surovin až po konečnou montáž.

Základem našich výrobků s vysokou užitnou hodnotou a moderním designem je vlastní vývoj. Ten zahrnuje i elektrické a elektronické komponenty.

**Ekologie**

Recyklace materiálů, energeticky úsporné technologie a minimalizace odpadu. Rekuperace technologického odpadního tepla, využívání tepla z bioplynové elektrárny. Střešní fotovoltaický systém a kompletní automatické led osvětlení. Vlastní zdroje vody. Minimalizace odpadů a jejich pečlivé třídění. To je náš příspěvek k udržitelnosti a efektivnímu využívání zdrojů.

 Společnost POLAK CZ – kvalita, udržitelnost a inovace pro budoucnost



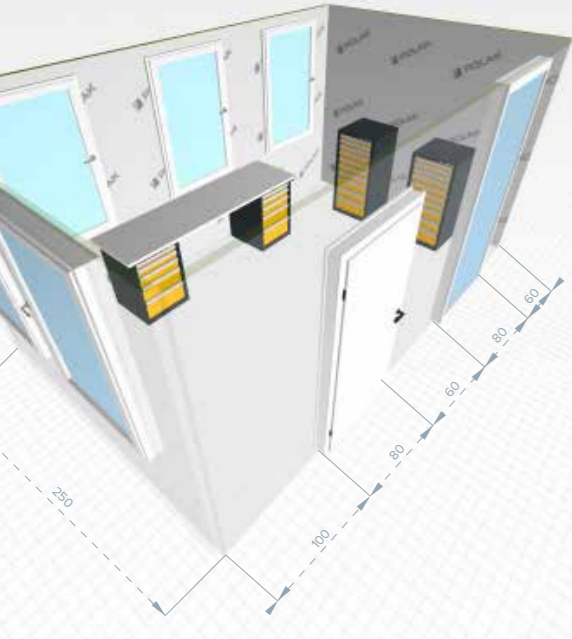

### Konfigurátor dílenského nábytku

Sortiment dílenského nábytku POLAK CZ je velmi obsáhlý a jedinečnost našich produktů je mimo jiné i v možnosti vzájemných kombinací a modularitě. Možností jak sestavovat jednotlivé sestavy je takové množství, že může být obtížné se v sortimentu orientovat a dosáhnout tak nejlepších možných řešení. Proto jsme vytvořili nástroj, který vás provede sestavením produktu od základních rozměrů až po drobné příslušenství. Zároveň si můžete dílenský nábytek zobrazit v 3D plánovači, který vám umožní nastavení vlastní místnosti.

[www.nabytek-polak.cz](http://www.nabytek-polak.cz)

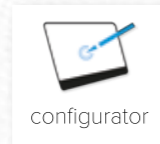

Prostředí konfigurátoru vás provede sestavením produktu od základních rozměrů až po drobné příslušenství.

### POLAK smart furniture

Výrobky dílenského nábytku jsou opatřeny plastovými popisovými štítky s technologií NFC a QR. NFC a QR kódy vás během okamžiku prostřednictvím čtečky těchto technologií spojí s virtuálním světem dílenského nábytku.

[www.smfu.eu](http://www.smfu.eu)

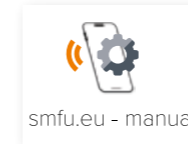

**POLAK SMART FURNITURE**  
online spojení s virtuální  
poradnou dílenského nábytku



### Nábytek podle vašich potřeb

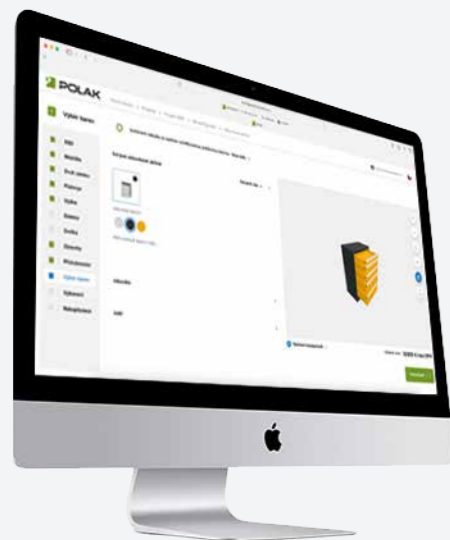

configurator

- intuitivní ovládání
- konfigurace vlastní sestavy
- nulová chybovost v sestavě produktu
- kompletní řešení i s detaily
- 3D plánovač s vlastní místností
- aktuální ceny všech produktů
- uživatelské rozhraní
- okamžitá možnost objednávky
- historie objednávek a sestav

### Vše co potřebujete vědět

- podrobné návody k sestavení
- bezpečnostní pokyny
- vlastnosti produktů
- profesionální tipy a rady
- video návody
- šablony popisných štítků
- přehled příslušenství
- návod k zapojení elektroniky
- datové listy a návody použití



smfu.eu - manual



### 3D plánovač

K dokreslení dokonalé představy o vybavení vašeho prostoru dílenským nábytkem využijte propracovaný 3D plánovač. Nejprve si vytvoříte vlastní místnost podle požadovaných rozměrů, do které můžete umístit okna, dveře, ale i překážky v prostoru. Do připravené místnosti jednoduše vložíte vaše nakonfigurované sestavy nebo můžete využít již hotové sestavy dílenského nábytku, které nabízíme.

produced in Czechia



### Čtení NFC / QR

Přiložte například tablet s aplikací čtečky QR kódů a prostudujte montážní návod k vámi zakoupenému produktu POLAK, seznámte se s bezpečnostními pokyny k jeho používání, prostudujte, jak o váš výrobek pečovat nebo jak maximálně využít jeho možnosti.

Rozhraní SMFU je responzivní pro všechny typy zařízení.



## Elektronické zámky zásuvkových skříní

Elektronické zámky navrženy pro přímý přístup do zásuvkových skříní bez klíče jsou vyvinuté a vyráběné společností POLAK. **Plastové komponenty zámků nejsou ESD vodivé.** Napájení je řešeno běžnou baterií 4x AA. Životnost doporučených baterií je až 50 000 zamykacích cyklů. Optická signalizace vybití baterií. **Podrobný návod na [www.smfu.eu](http://www.smfu.eu).**



### Kódový zámek

Elektronické zámky k odemykání zásuvkových skříní **pomocí číselného kódu** disponují plnohodnotnou klávesnicí s kapacitním ovládáním. **Odemknutí pomocí vlastního pětimístného kódu a následným otočením knoflíkem.** Zamkne se vrácením knoflíku do původní pozice. Uživatelský komfort podporuje optická a zvuková signalizace.

V každém zámku je možné uložit **až 5 předdefinovaných kódů = až 5 uživatelů jednoho zámku.**

### Generální kód výrobce

Uživatelský master kód nastavený výrobcem, uživatel má možnost master kód změnit.

### Čipový zámek

Elektronické zámky pro odemykání pomocí bezdrátové technologie **disponují integrovaným RFID čipem, světelnou a zvukovou signalizací.** Zámek je možné odemknout pouhým přiložením čipu a následným otočením knoflíku. Zamkne se vrácením knoflíku do původní pozice. **Uživatel má možnost nastavit až 5 čipů.** Nelze odemknout kódem. Součástí dodávky čipového zámku je jeden čip.

### Náhradní čip

Objednací číslo	CHIP
-----------------	------

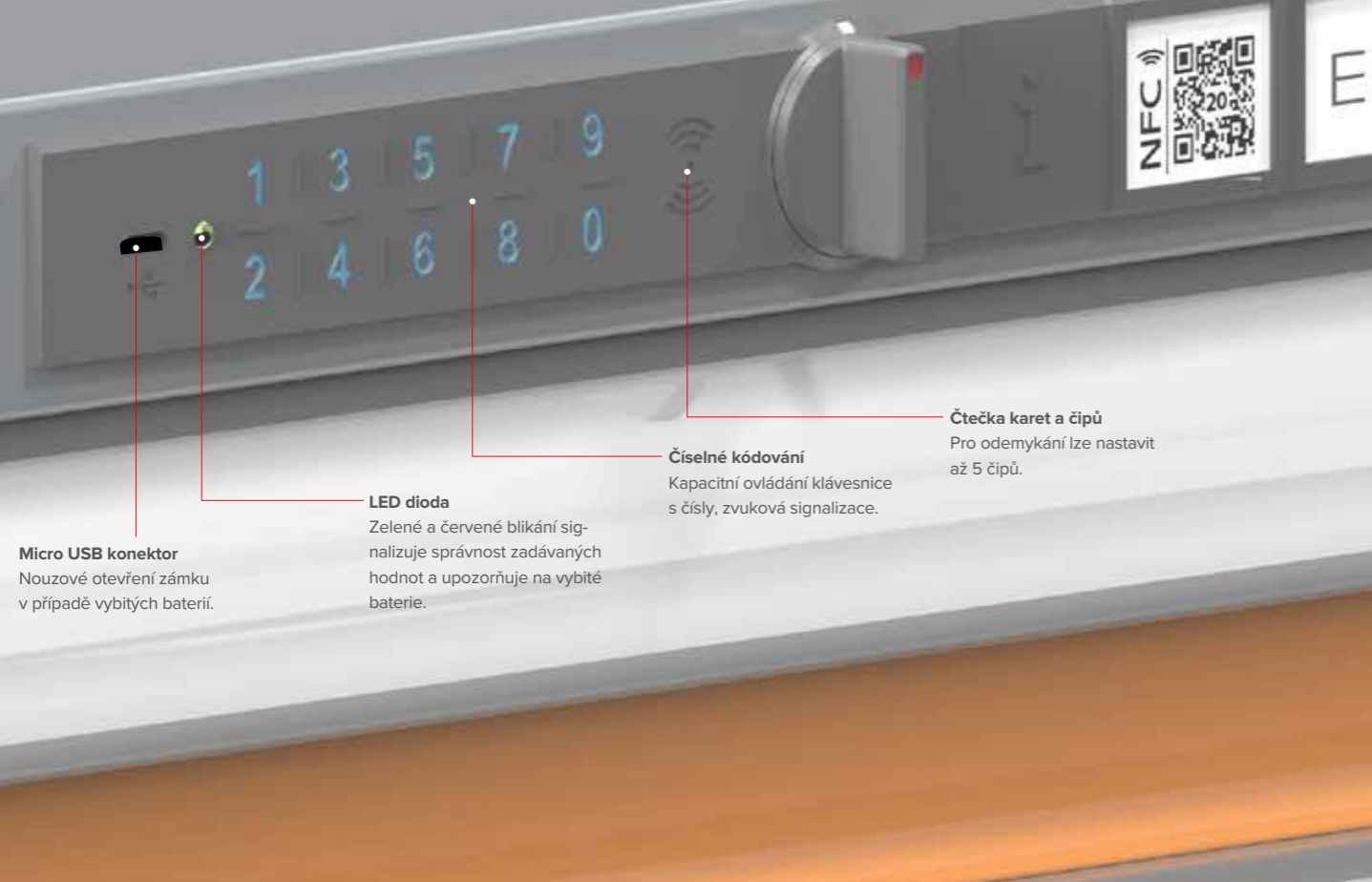

**Micro USB konektor**  
Nouzové otevření zámku v případě vybitých baterií.

**LED dioda**  
Zelené a červené blikání signalizuje správnost zadávaných hodnot a upozorňuje na vybité baterie.

**Číselné kódování**  
Kapacitní ovládání klávesnice s čísly, zvuková signalizace.

**Čtečka karet a čipů**  
Pro odemykání lze nastavit až 5 čipů.

## Zamykání klíčem

Standardně jsou všechny výrobky dílenského nábytku a šatníků osazeny cylindrickými zámky, ke každému zámku jsou dodávány dva klíče.



### Jednotlivé klíče

Pracovní stoly nebo zásuvkové skříně dodáváme v systému jednoho klíče, kterým odemknete i několik zámků na jednom výrobku. Avšak pro každý výrobek máte klíč samostatný.

### Společný klíč

Originální konstrukce zámků vám na přání umožní jedním hlavním klíčem otevřít několik zámků na různých výrobcích dílenského nábytku. Jeden pracovník si tak jedním klíčem může odemknout pracovní skřín, pojízdný kontejner i zásuvkovou skřín.



### Dvoubodové zamykání

Všechny dvoukřídlé dveře jsou vybaveny originálním **POLAK** dvoubodovým uzamykacím systémem. Veškeré díly jsou z vysoce pevnostního plastu s obsahem skla a zabezpečují tiché uzavírání a otevírání dveří. **Plastové tělo zámku není ESD vodivé.**



### Jednobodové zamykání

Original **POLAK** plastové madlo je nezbytností i každého zámku s jednobodovou závorou. Dvířka s jednobodovým zamykáním jsou vybavena pružinovým aretačním mechanismem proti samovolnému otevírání dvířek v odemčené poloze. **Plastové tělo zámku není ESD vodivé.**



## EPA pracoviště

Zkratkou **EPA (electrostatic discharge protected area)** jsou označována pracoviště trvale bezpečná pro manipulaci se součástkami citlivými na statickou elektřinu.

**Sestávají se z ESD (antistatických) komponent, které udržují elektrostatická pole a napětí na zanedbatelně nízké úrovni a eliminují tak riziko poškození těchto součástí.**

Dle charakteru prací a požadavků na stupeň ochrany lze pracoviště koncipovat na základě níže uvedených variant. Vždy ale platí, že EPA oblast musí mít jasně definované hranice, **aby bylo zřejmé, kde do bezpečné oblasti vstupujeme, a kde ji opouštíme.**

### Varianty EPA pracovišť



Varianta 1

- 1 ESD podložka na stůl  
syntetický kaučuk, odolné pájce a teple, celooobjemově vodivé
- 2 ESD náramek  
chránící uživatele před úrazem elektrickým proudem
- 3 Dílenský stůl  
bez úprav ESD
- 4 Pracovní židle  
bez úprav ESD
- 5 Okolní prostor  
bez přizpůsobení pro ESD

Varianta 2

- 1 ESD podložka pod pracoviště  
syntetický kaučuk, protiskluzové, celooobjemově vodivé
- 2 ESD náramek  
chránící uživatele před úrazem elektrickým proudem
- 3 Dílenský stůl  
ESD provedení, speciální lak, antistatická pracovní deska, zemnicí body
- 4 Pracovní židle  
ESD provedení
- 5 Okolní prostor  
bez přizpůsobení pro ESD



Varianta 3

- 1 Dílenský stůl  
ESD provedení, speciální lak, antistatická pracovní deska, zemnicí body
- 2 ESD náramek  
chránící uživatele před úrazem elektrickým proudem
- 3 Nástavba vč. příslušenství  
ESD provedení, speciální lak, zemnicí body
- 4 Pracovní židle  
bez úprav ESD
- 5 Okolní prostor  
bez přizpůsobení pro ESD



Varianta 4

- 1 Ergonomické pracoviště vč. příslušenství  
ESD provedení, speciální lak, antistatická pracovní deska, zemnicí body
- 2 ESD náramek  
chránící uživatele před úrazem elektrickým proudem
- 3 Mobilní rám  
ESD provedení, speciální lak, zemnicí body, ESD vodivá kola
- 4 Pracovní židle  
ESD provedení
- 5 Okolní prostor  
Upraveno pro ESD
- 6 Dílenský nábytek  
ESD provedení, speciální lak, zemnicí body, ESD vodivá kola





### Neviditelná hrozba pro elektroniku: Vše, co potřebujete vědět o ESD

- **ESD** je zkratka pro **elektrostatický výboj** mezi objekty s různým elektrickým potenciálem
- **ESD** může způsobit nenápadné, **ale závažné vady elektroniky a finanční ztráty**
- Největší riziko **ESD** představuje pro elektronické součástky, **zejména pro integrované obvody**
- K poškození obvodu může dojít už běžným dotykem **s předmětem či člověkem** s odlišným potenciálem
- K ochraně před **elektrostatickým výbojem** nabízíme speciální varianty dílenského nábytku **v antistatickém provedení** označený zkratkou **ESD**
- Zajišťujeme certifikaci a přesná měření **EPA pracovišť** dle standardů
- Poskytujeme poradenské služby a projektování **ESD chráněných prostor**
- Zajistíme odbornou analýzu a testování podle **ESD norem**
- Program **ESD POLAK** nabízí kompletní servis, garanci profesionálních služeb a nabídku špičkových výrobků

- 1** Zásuvkové skříně  
strana 13  
**Zásuvkové skříně** jsou opatřeny antistatickým lakem, zemnicími body, barevném provedení **RAL 1028, 7016 a 7035**, nabídkou 8 půdorysů různých výšek, nabídkou zásuvek v několika velikostech a dvířek, včetně příslušenství
- 2** Mobilní kontejnery  
strana 13  
**Mobilní kontejnery** jsou opatřeny antistatickým lakem, zemnicími body, vodivými koly, příslušenstvím a barevném provedení **RAL 1028, 7016 a 7035**
- 3** Plastové příslušenství  
strana 41  
**Plastové příslušenství** z antistatického plastu (dissipative), v nabídce různé varianty plastového dělení
- 4** Pracovní stoly  
strana 49  
**Pracovní stoly různých variant** s antistatickým lakem, zemnicími body, antistatickou ESD lamino deskou, příslušenstvím a barevném provedením **RAL 1028, 7016 a 7035**
- 5** Nástavby pracovních stolů  
strana 61  
**Nástavby pracovních stolů**, sloupkové či skříňové s roletou, opatřené antistatickým lakem, příslušenstvím a **barevném provedením RAL 1028, 7016 a 7035**
- 6** Ergonomická pracoviště  
strana 85  
**Ergonomická pracoviště jsou opatřena antistatickým lakem**, zemnicími body, různým příslušenstvím a barevném provedením **RAL 1028, 7016 a 7035**
- 7** Mobilní rámy  
strana 101  
**Mobilní rámy** opatřeny antistatickým lakem, zemnicími body, vodivými koly, různým příslušenstvím a barevném provedením **RAL 1028, 7016 a 7035**
- 8** Dílenské skříně SK, UK  
strana 111  
**Dílenské skříně se zemnicími body**, dostupné v několika variantách, s plnými i prosklenými dveřmi, příslušenstvím a barevném provedením **RAL 1028, 7016 a 7035**
- 9** Pracovní židle  
Odvádí statický náboj ze sedící osoby **pokud je používána spolu s vodivou podlahou nebo rohožími**

Zásuvkové skříně





Zásuvkové skříně **POLAK** nabízejí širokou variabilitu díky množství modelů, rozměrů a doplňků, což umožňuje snadné přizpůsobení aktuálním požadavkům pracoviště. **Korpusy jsou svařované z kvalitního ocelového plechu, vnitřní perforace po 25 mm usnadňuje konfiguraci úložného prostoru a rychlé přeuspořádání bez nástrojů.** Zásuvková skříň je opatřena

mechanismem centrálního zamykání a blokačí zásuvek. **ESD varianty** skříní obsahují kovové díly s antistatickým práškovým lakem, zemnicími body i speciálními vodivými plastovými doplňky a lze je doplnit antistatickými gumovými podložkami. Všechny skříně splňují požadavky normy **ČSN EN 61340-5-1**.



- 1** Korpus  
10 půdorysů v 8 výškách, opatřen popisovým štítkem a QR kódem s odkazem na SMFU, opatřeny ESD lakem.
- 2** Zamykání  
standardní vybavení zásuvkové skříně je cylindrický zámek
- 3** Zásuvky  
v nabídce sedm výšek zásuvek, zásuvka je vybavena popisovacím štítkem a plynulým plnovýsuvem, opatřeny ESD lakem.
- 4** Dveře  
vybaveny vlastním cylindrickým zámkem, ve variantě plných dveří nebo dveří s prahem pro kombinaci se zásuvkami, opatřeny ESD lakem.
- 5** Dělení zásuvek  
plastové dělení zásuvek ve variantách krabiček nebo žlabů vyrobeny z antistatického plastu (dissipative) a kovové dělení pro perfektní přehled
- 6** Příslušenství  
možnost doplnit zásuvkovou skříň zvýšenou hranou, vnitřní polici opatřenou ESD lakem nebo soklem

## Kola

Zvolte vhodný průměr kol – 100 mm nebo 125 mm. Sada pro mobilní kontejner obsahuje kovovou výztuhu a vždy po jednom páru pevných kol a jednom páru otočných kol s brzdou.



## Půdorysy zásuvkových skříní

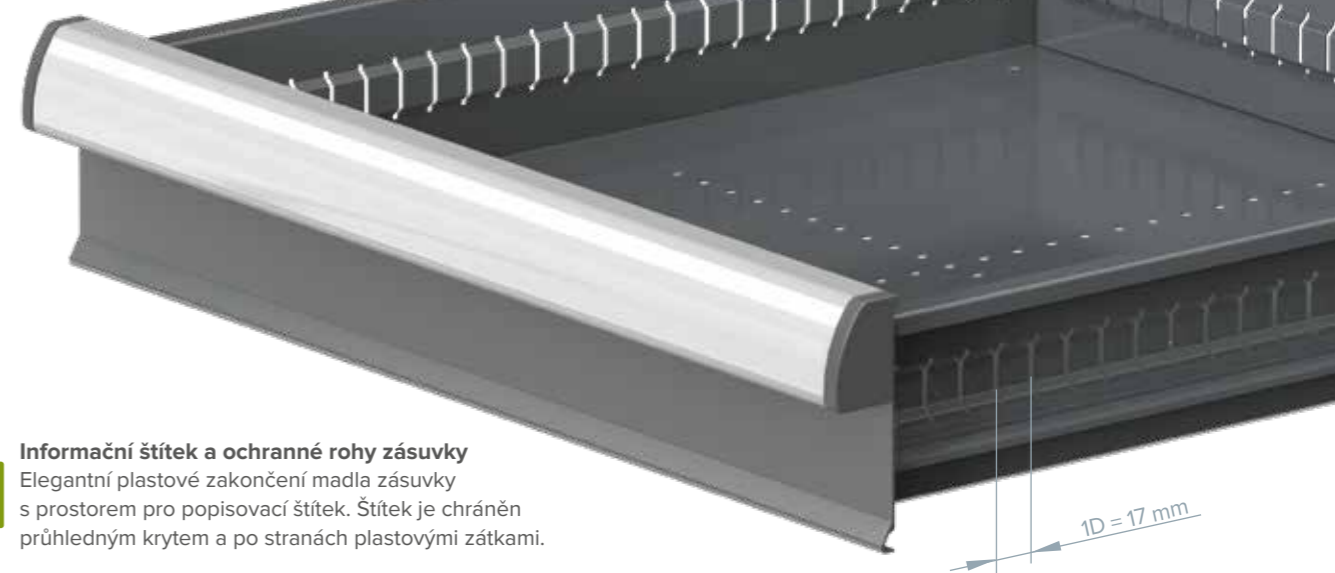

**Informační štítek a ochranné rohy zásuvky**  
Elegantní plastové zakončení madla zásuvky s prostorem pro popisovací štítek. Štítek je chráněn průhledným krytem a po stranách plastovými zátkami.

**!** Drobné plastové díly jako těla zámků, madla, štítky a zátky nejsou ESD vodivé.



**Blokace zásuvek**  
Při vysunutí jedné zásuvky zablokuje bezpečnostní mechanismus centrálního zamykacího systému všechny ostatní zásuvky. Brání tak převrácení skříně dopředu.

**Plnovýsuv**  
Konstrukce výsuvu zajistí 100 % vysunutí zásuvky a umožní tak přístup k celé její ploše. Vodící lišty výsuvného mechanismu jsou v bočnicích korpusů skříní stavitelné po 25 mm. Plynulý, tichý chod, maximální zatížení 80 kg.



**Pojistka**  
Zásuvky jsou opatřeny pojistkou, která brání samovolnému otevření při pohybu mobilního kontejneru.





## Standardní konfigurace ZA 27 x 27D

Standardní vybavení zásuvkové skříně: mechanismus centrálního zamykání, blokáce zásuvek, cylindrický zámek, kuličkový plnovýsuv s nosností 80 kg



configurator



3+ RAL colors



smfu.eu - manual



459 x 459 mm



## Standardní konfigurace ZB 36 x 36D

Standardní vybavení zásuvkové skříně: mechanismus centrálního zamykání, blokáce zásuvek, cylindrický zámek, kuličkový plnovýsuv s nosností 80 kg



configurator



3+ RAL colors



smfu.eu - manual



612 x 612 mm

## Výška 840 mm



dvířka  
750 mm  
2x police

Objednací číslo	Zamykání	👤
ZA84-1ESD	cylindrický zámek	36



150 E  
300 E  
300 E

Objednací číslo	Zamykání	👤
ZA84-3ESD	cylindrický zámek	58
ZA84-3CESD	kódový zámek	58
ZA84-3FESD	čipový zámek	58



75 E  
100 E  
125 E  
200 E  
250 E

Objednací číslo	Zamykání	👤
ZA84-6ESD	cylindrický zámek	69
ZA84-6CESD	kódový zámek	69
ZA84-6FESD	čipový zámek	69

## Výška 840 mm



75 E  
125 E  
dvířka  
550 mm  
1x police

Objednací číslo	Zamykání	👤
ZB84-2ESD	cylindrický zámek	54



75 E  
100 E  
125 E  
200 E  
250 E

Objednací číslo	Zamykání	👤
ZB84-5ESD	cylindrický zámek	78
ZB84-5CESD	kódový zámek	78
ZB84-5FESD	čipový zámek	78



75 E  
75 E  
100 E  
100 E  
125 E  
125 E  
150 E

Objednací číslo	Zamykání	👤
ZB84-7ESD	cylindrický zámek	91
ZB84-7CESD	kódový zámek	91
ZB84-7FESD	čipový zámek	91

## Výška 990 mm



100 E  
dvířka  
800 mm  
2x police

Objednací číslo	Zamykání	👤
ZA99-1ESD	cylindrický zámek	49



75 E  
100 E  
125 E  
150 E  
150 E  
300 E

Objednací číslo	Zamykání	👤
ZA99-4ESD	cylindrický zámek	61
ZA99-4CESD	kódový zámek	61
ZA99-4FESD	čipový zámek	61



75 E  
75 E  
75 E  
100 E  
100 E  
125 E  
150 E  
200 E

Objednací číslo	Zamykání	👤
ZA99-5ESD	cylindrický zámek	94
ZA99-5CESD	kódový zámek	94
ZA99-5FESD	čipový zámek	94

## Výška 990 mm



75 E  
125 E  
150 E  
dvířka  
550 mm  
1x police

Objednací číslo	Zamykání	👤
ZB99-2ESD	cylindrický zámek	76



75 E  
100 E  
125 E  
150 E  
150 E  
300 E

Objednací číslo	Zamykání	👤
ZB99-4ESD	cylindrický zámek	108
ZB99-4CESD	kódový zámek	108
ZB99-4FESD	čipový zámek	108



75 E  
100 E  
100 E  
125 E  
150 E  
150 E  
200 E

Objednací číslo	Zamykání	👤
ZB99-6ESD	cylindrický zámek	115
ZB99-6CESD	kódový zámek	115
ZB99-6FESD	čipový zámek	115

## Výška 1215 mm



100 E  
125 E  
300 E  
300 E  
300 E

Objednací číslo	Zamykání	👤
ZA120-3ESD	cylindrický zámek	85
ZA120-3CESD	kódový zámek	85
ZA120-3FESD	čipový zámek	85



75 E  
75 E  
75 E  
100 E  
100 E  
150 E  
150 E  
200 E  
200 E

Objednací číslo	Zamykání	👤
ZA120-4ESD	cylindrický zámek	110
ZA120-4CESD	kódový zámek	110
ZA120-4FESD	čipový zámek	110



75 E  
75 E  
75 E  
100 E  
100 E  
100 E  
100 E  
150 E  
150 E  
200 E

Objednací číslo	Zamykání	👤
ZA120-5ESD	cylindrický zámek	116
ZA120-5CESD	kódový zámek	116
ZA120-5FESD	čipový zámek	116

## Výška 1215 mm



100 E  
125 E  
300 E  
300 E  
300 E

Objednací číslo	Zamykání	👤
ZB120-3ESD	cylindrický zámek	109
ZB120-3CESD	kódový zámek	109
ZB120-3FESD	čipový zámek	109



75 E  
75 E  
75 E  
100 E  
100 E  
150 E  
150 E  
200 E  
200 E

Objednací číslo	Zamykání	👤
ZB120-4ESD	cylindrický zámek	143
ZB120-4CESD	kódový zámek	143
ZB120-4FESD	čipový zámek	143



100 E  
100 E  
125 E  
200 E  
300 E  
300 E

Objednací číslo	Zamykání	👤
ZB120-5ESD	cylindrický zámek	118
ZB120-5CESD	kódový zámek	118
ZB120-5FESD	čipový zámek	118

630 mm  
1037 mm

## Standardní konfigurace ZC 54 x 27D

Standardní vybavení zásuvkové skříně:  
mechanismus centrálního zamykání,  
blokace zásuvek, cylindrický zámek,  
kuličkový plnovýsuv s nosností 80 kg



configurator



3+ RAL colors



smfu.eu - manual



918 x 459 mm

Výška 840 mm

75 E  
125 E  
250 E  
300 E

Objednáací číslo	Zamykání	👤
ZC84-4ESD	cylindrický zámek	87
ZC84-4CESD	kódový zámek	87
ZC84-4FESD	čipový zámek	87

75 E  
100 E  
125 E  
200 E  
250 E

Objednáací číslo	Zamykání	👤
ZC84-5ESD	cylindrický zámek	95
ZC84-5CESD	kódový zámek	95
ZC84-5FESD	čipový zámek	95

75 E  
75 E  
100 E  
150 E  
150 E  
200 E

Objednáací číslo	Zamykání	👤
ZC84-6ESD	cylindrický zámek	104
ZC84-6CESD	kódový zámek	104
ZC84-6FESD	čipový zámek	104

Výška 990 mm

100 E  
dvířka  
800 mm  
2x police

Objednáací číslo	Zamykání	👤
ZC99-1ESD	cylindrický zámek	67

75 E  
125 E  
150 E  
dvířka  
550 mm  
1x police

Objednáací číslo	Zamykání	👤
ZC99-2ESD	cylindrický zámek	83

75 E  
100 E  
125 E  
150 E  
150 E  
300 E

Objednáací číslo	Zamykání	👤
ZC99-4ESD	cylindrický zámek	105
ZC99-4CESD	kódový zámek	105
ZC99-4FESD	čipový zámek	105

Výška 1215 mm

100 E  
125 E  
300 E  
300 E  
300 E

Objednáací číslo	Zamykání	👤
ZC120-3ESD	cylindrický zámek	116
ZC120-3CESD	kódový zámek	116
ZC120-3FESD	čipový zámek	116

75 E  
75 E  
75 E  
100 E  
100 E  
150 E  
200 E  
200 E

Objednáací číslo	Zamykání	👤
ZC120-4ESD	cylindrický zámek	149
ZC120-4CESD	kódový zámek	149
ZC120-4FESD	čipový zámek	149

75 E  
100 E  
100 E  
200 E  
200 E  
200 E  
250 E

Objednáací číslo	Zamykání	👤
ZC120-5ESD	cylindrický zámek	132
ZC120-5CESD	kódový zámek	132
ZC120-5FESD	čipový zámek	132

630 mm  
731 mm

## Standardní konfigurace ZD 36 x 27D

Standardní vybavení zásuvkové skříně:  
mechanismus centrálního zamykání,  
blokace zásuvek, cylindrický zámek,  
kuličkový plnovýsuv s nosností 80 kg



configurator



3+ RAL colors



smfu.eu - manual



612 x 459 mm

Výška 840 mm

75 E  
125 E  
dvířka  
550 mm  
1x police

Objednáací číslo	Zamykání	👤
ZD84-2ESD	cylindrický zámek	62

75 E  
100 E  
125 E  
200 E  
250 E

Objednáací číslo	Zamykání	👤
ZD84-5ESD	cylindrický zámek	89
ZD84-5CESD	kódový zámek	89
ZD84-5FESD	čipový zámek	89

75 E  
75 E  
100 E  
150 E  
150 E  
200 E

Objednáací číslo	Zamykání	👤
ZD84-6ESD	cylindrický zámek	100
ZD84-6CESD	kódový zámek	100
ZD84-6FESD	čipový zámek	100

Výška 990 mm

100 E  
dvířka  
800 mm  
2x police

Objednáací číslo	Zamykání	👤
ZD99-1ESD	cylindrický zámek	53

75 E  
100 E  
125 E  
150 E  
150 E  
300 E

Objednáací číslo	Zamykání	👤
ZD99-4ESD	cylindrický zámek	93
ZD99-4CESD	kódový zámek	93
ZD99-4FESD	čipový zámek	93

75 E  
100 E  
100 E  
125 E  
150 E  
150 E  
200 E

Objednáací číslo	Zamykání	👤
ZD99-6ESD	cylindrický zámek	99
ZD99-6CESD	kódový zámek	99
ZD99-6FESD	čipový zámek	99

Výška 1215 mm

75 E  
75 E  
75 E  
100 E  
100 E  
150 E  
150 E  
200 E  
200 E  
dvířka  
800 mm  
2x police

Objednáací číslo	Zamykání	👤
ZD120-1ESD	cylindrický zámek	84

75 E  
75 E  
75 E  
100 E  
100 E  
150 E  
150 E  
200 E  
200 E

Objednáací číslo	Zamykání	👤
ZD120-4ESD	cylindrický zámek	122
ZD120-4CESD	kódový zámek	122
ZD120-4FESD	čipový zámek	122

100 E  
100 E  
125 E  
200 E  
300 E  
300 E

Objednáací číslo	Zamykání	👤
ZD120-5ESD	cylindrický zámek	102
ZD120-5CESD	kódový zámek	102
ZD120-5FESD	čipový zámek	102



## Standardní konfigurace ZE 27 x 36D

Standardní vybavení zásuvkové skříně: mechanismus centrálního zamykání, blokace zásuvek, cylindrický zámek, kuličkový plnovýsuv s nosností 80 kg



configurator



3+ RAL colors



smfu.eu - manual



459 x 612 mm



## Standardní konfigurace ZG 54 x 36D

Standardní vybavení zásuvkové skříně: mechanismus centrálního zamykání, blokace zásuvek, cylindrický zámek, kuličkový plnovýsuv s nosností 80 kg



configurator



3+ RAL colors



smfu.eu - manual



918 x 612 mm

## Výška 840 mm



Objednací číslo	Zamykání	👤
ZE84-1ESD	cylindrický zámek	41



Objednací číslo	Zamykání	👤
ZE84-6ESD	cylindrický zámek	88
ZE84-6CESD	kódový zámek	88
ZE84-6FESD	čipový zámek	88



Objednací číslo	Zamykání	👤
ZE84-7ESD	cylindrický zámek	95
ZE84-7CESD	kódový zámek	95
ZE84-7FESD	čipový zámek	95

## Výška 840 mm



Objednací číslo	Zamykání	👤
ZG84-2ESD	cylindrický zámek	101
ZG84-2CESD	kódový zámek	101
ZG84-2FESD	čipový zámek	101



Objednací číslo	Zamykání	👤
ZG84-5ESD	cylindrický zámek	132
ZG84-5CESD	kódový zámek	132
ZG84-5FESD	čipový zámek	132



Objednací číslo	Zamykání	👤
ZG84-7ESD	cylindrický zámek	153
ZG84-7CESD	kódový zámek	153
ZG84-7FESD	čipový zámek	153

## Výška 990 mm



Objednací číslo	Zamykání	👤
ZE99-2ESD	cylindrický zámek	70



Objednací číslo	Zamykání	👤
ZE99-5ESD	cylindrický zámek	81
ZE99-5CESD	kódový zámek	81
ZE99-5FESD	čipový zámek	81



Objednací číslo	Zamykání	👤
ZE99-6ESD	cylindrický zámek	103
ZE99-6CESD	kódový zámek	103
ZE99-6FESD	čipový zámek	103

## Výška 990 mm



Objednací číslo	Zamykání	👤
ZG99-3ESD	cylindrický zámek	132
ZG99-3CESD	kódový zámek	132
ZG99-3FESD	čipový zámek	132



Objednací číslo	Zamykání	👤
ZG99-4ESD	cylindrický zámek	140
ZG99-4CESD	kódový zámek	140
ZG99-4FESD	čipový zámek	140



Objednací číslo	Zamykání	👤
ZG99-5ESD	cylindrický zámek	151
ZG99-5CESD	kódový zámek	151
ZG99-5FESD	čipový zámek	151

## Výška 1215 mm



Objednací číslo	Zamykání	👤
ZE120-2ESD	cylindrický zámek	93



Objednací číslo	Zamykání	👤
ZE120-4ESD	cylindrický zámek	130
ZE120-4CESD	kódový zámek	130
ZE120-4FESD	čipový zámek	130



Objednací číslo	Zamykání	👤
ZE120-5ESD	cylindrický zámek	105
ZE120-5CESD	kódový zámek	105
ZE120-5FESD	čipový zámek	105

## Výška 1215 mm



Objednací číslo	Zamykání	👤
ZG120-3ESD	cylindrický zámek	163
ZG120-3CESD	kódový zámek	163
ZG120-3FESD	čipový zámek	163



Objednací číslo	Zamykání	👤
ZG120-4ESD	cylindrický zámek	173
ZG120-4CESD	kódový zámek	173
ZG120-4FESD	čipový zámek	173



Objednací číslo	Zamykání	👤
ZG120-5ESD	cylindrický zámek	183
ZG120-5CESD	kódový zámek	183
ZG120-5FESD	čipový zámek	183



## Standardní konfigurace ZK 45 x 36D

Standardní vybavení zásuvkové skříně: mechanismus centrálního zamykání, blokace zásuvek, cylindrický zámek, kuličkový plnovýsuv s nosností 80 kg



configurator



3+ RAL colors



smfu.eu - manual



765 x 612 mm

Výška 840 mm



75 E  
125 E  
dvířka  
550 mm  
1x police

Objednací číslo	Zamykání	👤
ZK84-2ESD	cylindrický zámek	69



150 E  
300 E  
300 E

Objednací číslo	Zamykání	👤
ZK84-3ESD	cylindrický zámek	83
ZK84-3CESD	kódový zámek	83
ZK84-3FESD	čipový zámek	83



75 E  
100 E  
125 E  
200 E  
250 E

Objednací číslo	Zamykání	👤
ZK84-5ESD	cylindrický zámek	100
ZK84-5CESD	kódový zámek	100
ZK84-5FESD	čipový zámek	100

Výška 990 mm



75 E  
125 E  
150 E  
dvířka  
550 mm  
1x police

Objednací číslo	Zamykání	👤
ZK99-2ESD	cylindrický zámek	87



100 E  
100 E  
100 E  
100 E  
300 E  
300 E

Objednací číslo	Zamykání	👤
ZK99-3ESD	cylindrický zámek	110
ZK99-3CESD	kódový zámek	110
ZK99-3FESD	čipový zámek	110



75 E  
100 E  
100 E  
125 E  
150 E  
150 E  
200 E

Objednací číslo	Zamykání	👤
ZK99-6ESD	cylindrický zámek	128
ZK99-6CESD	kódový zámek	128
ZK99-6FESD	čipový zámek	128

Výška 1215 mm



75 E  
100 E  
125 E  
125 E  
150 E  
dvířka  
550 mm  
1x police

Objednací číslo	Zamykání	👤
ZK120-2ESD	cylindrický zámek	116



75 E  
75 E  
75 E  
100 E  
100 E  
150 E  
150 E  
200 E  
200 E

Objednací číslo	Zamykání	👤
ZK120-4ESD	cylindrický zámek	158
ZK120-4CESD	kódový zámek	158
ZK120-4FESD	čipový zámek	158



100 E  
100 E  
125 E  
150 E  
200 E  
300 E  
300 E

Objednací číslo	Zamykání	👤
ZK120-5ESD	cylindrický zámek	130
ZK120-5CESD	kódový zámek	130
ZK120-5FESD	čipový zámek	130



## Standardní konfigurace ZL 19 x 27D

Standardní vybavení zásuvkové skříně: mechanismus centrálního zamykání, blokace zásuvek, cylindrický zámek, kuličkový plnovýsuv s nosností 80 kg



configurator



3+ RAL colors



smfu.eu - manual



323 x 459 mm

Výška 840 mm

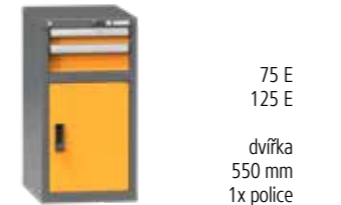

75 E  
125 E  
dvířka  
550 mm  
1x police

Objednací číslo	Zamykání	👤
ZL84-2ESD	cylindrický zámek	47



75 E  
125 E  
250 E  
300 E

Objednací číslo	Zamykání	👤
ZL84-4ESD	cylindrický zámek	56
ZL84-4CESD	kódový zámek	56
ZL84-4FESD	čipový zámek	56

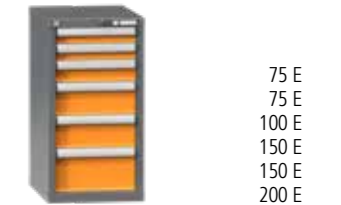

75 E  
75 E  
100 E  
150 E  
150 E  
200 E

Objednací číslo	Zamykání	👤
ZL84-7ESD	cylindrický zámek	67
ZL84-7CESD	kódový zámek	67
ZL84-7FESD	čipový zámek	67

Výška 990 mm



100 E  
dvířka  
800 mm  
2x police

Objednací číslo	Zamykání	👤
ZL99-1ESD	cylindrický zámek	43

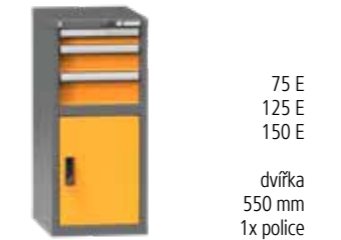

75 E  
125 E  
150 E  
dvířka  
550 mm  
1x police

Objednací číslo	Zamykání	👤
ZL99-2ESD	cylindrický zámek	54



75 E  
100 E  
100 E  
125 E  
150 E  
150 E  
200 E

Objednací číslo	Zamykání	👤
ZL99-6ESD	cylindrický zámek	79
ZL99-6CESD	kódový zámek	79
ZL99-6FESD	čipový zámek	79

Výška 1215 mm



75 E  
100 E  
125 E  
125 E  
150 E  
dvířka  
550 mm  
1x police

Objednací číslo	Zamykání	👤
ZL120-2ESD	cylindrický zámek	72

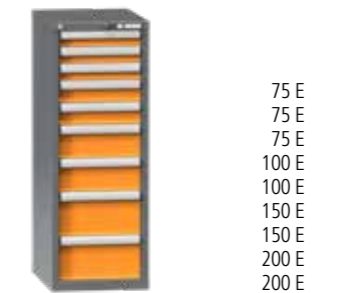

75 E  
75 E  
75 E  
100 E  
100 E  
150 E  
150 E  
200 E  
200 E

Objednací číslo	Zamykání	👤
ZL120-4ESD	cylindrický zámek	97
ZL120-4CESD	kódový zámek	97
ZL120-4FESD	čipový zámek	97



100 E  
100 E  
125 E  
200 E  
300 E  
300 E

Objednací číslo	Zamykání	👤
ZL120-6ESD	cylindrický zámek	81
ZL120-6CESD	kódový zámek	81
ZL120-6FESD	čipový zámek	81

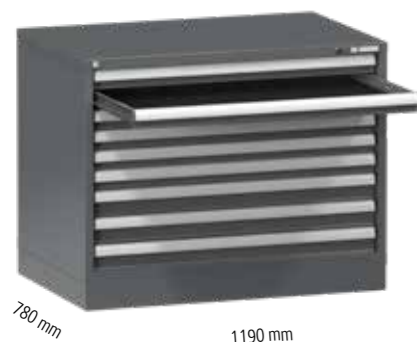

## Standardní konfigurace ZX 63 x 36D

Standardní vybavení zásuvkové skříně: mechanismus centrálního zamykání, blokace zásuvek, cylindrický zámek, kuličkový plnovýsuv s nosností 80 kg



konfigurátor



3+ RAL colors



smfu.eu - manual



1071 x 612 mm

## Výška 840 mm

75 E  
100 E  
100 E  
150 E  
200 E

Objednací číslo	Zamykání	👤
ZX84-4ESD	cylindrický zámek	102
ZX84-4CESD	kódový zámek	102
ZX84-4FESD	čipový zámek	102

75 E  
75 E  
100 E  
100 E  
125 E  
125 E  
150 E

Objednací číslo	Zamykání	👤
ZX84-5ESD	cylindrický zámek	143
ZX84-5CESD	kódový zámek	143
ZX84-5FESD	čipový zámek	143

75 E  
75 E  
75 E  
75 E  
75 E  
100 E  
100 E  
100 E

Objednací číslo	Zamykání	👤
ZX84-7ESD	cylindrický zámek	165
ZX84-7CESD	kódový zámek	165
ZX84-7FESD	čipový zámek	165

## Výška 990 mm

75 E  
100 E  
125 E  
150 E  
150 E  
300 E

Objednací číslo	Zamykání	👤
ZX99-3ESD	cylindrický zámek	141
ZX99-3CESD	kódový zámek	141
ZX99-3FESD	čipový zámek	141

75 E  
100 E  
100 E  
100 E  
125 E  
150 E  
150 E  
200 E

Objednací číslo	Zamykání	👤
ZX99-4ESD	cylindrický zámek	151,8
ZX99-4CESD	kódový zámek	151,8
ZX99-4FESD	čipový zámek	151,8

75 E  
75 E  
100 E  
100 E  
100 E  
100 E  
150 E  
150 E  
200 E

Objednací číslo	Zamykání	👤
ZX99-5ESD	cylindrický zámek	169,9
ZX99-5CESD	kódový zámek	169,9
ZX99-5FESD	čipový zámek	169,9

## Výška 1215 mm

100 E  
100 E  
125 E  
200 E  
300 E  
300 E

Objednací číslo	Zamykání	👤
ZX120-2ESD	cylindrický zámek	154,8
ZX120-2CESD	kódový zámek	154,8
ZX120-2FESD	čipový zámek	154,8

75 E  
75 E  
75 E  
100 E  
100 E  
100 E  
150 E  
150 E  
200 E  
200 E

Objednací číslo	Zamykání	👤
ZX120-4ESD	cylindrický zámek	187,6
ZX120-4CESD	kódový zámek	187,6
ZX120-4FESD	čipový zámek	187,6

75 E  
75 E  
75 E  
100 E  
100 E  
100 E  
100 E  
100 E  
200 E  
200 E

Objednací číslo	Zamykání	👤
ZX120-5ESD	cylindrický zámek	198,3
ZX120-5CESD	kódový zámek	198,3
ZX120-5FESD	čipový zámek	198,3



## Standardní konfigurace ZY 72 x 36D

Standardní vybavení zásuvkové skříně: mechanismus centrálního zamykání, blokace zásuvek, cylindrický zámek, kuličkový plnovýsuv s nosností 80 kg



konfigurátor



3+ RAL colors



smfu.eu - manual



1224 x 612 mm

## Výška 840 mm

75 E  
100 E  
100 E  
150 E  
200 E

Objednací číslo	Zamykání	👤
ZY84-4ESD	cylindrický zámek	145
ZY84-4CESD	kódový zámek	145
ZY84-4FESD	čipový zámek	145

75 E  
75 E  
100 E  
100 E  
125 E  
125 E  
150 E

Objednací číslo	Zamykání	👤
ZY84-5ESD	cylindrický zámek	181
ZY84-5CESD	kódový zámek	181
ZY84-5FESD	čipový zámek	181

75 E  
75 E  
75 E  
75 E  
75 E  
100 E  
100 E  
100 E

Objednací číslo	Zamykání	👤
ZY84-7ESD	cylindrický zámek	213
ZY84-7CESD	kódový zámek	213
ZY84-7FESD	čipový zámek	213

## Výška 990 mm

75 E  
100 E  
125 E  
150 E  
150 E  
300 E

Objednací číslo	Zamykání	👤
ZY99-3ESD	cylindrický zámek	174
ZY99-3CESD	kódový zámek	174
ZY99-3FESD	čipový zámek	174

75 E  
100 E  
100 E  
100 E  
125 E  
150 E  
150 E  
200 E

Objednací číslo	Zamykání	👤
ZY99-4ESD	cylindrický zámek	190
ZY99-4CESD	kódový zámek	190
ZY99-4FESD	čipový zámek	190

75 E  
75 E  
100 E  
100 E  
100 E  
100 E  
150 E  
150 E  
200 E

Objednací číslo	Zamykání	👤
ZY99-5ESD	cylindrický zámek	200
ZY99-5CESD	kódový zámek	200
ZY99-5FESD	čipový zámek	200

## Výška 1215 mm

100 E  
100 E  
125 E  
200 E  
300 E  
300 E

Objednací číslo	Zamykání	👤
ZY120-2ESD	cylindrický zámek	188
ZY120-2CESD	kódový zámek	188
ZY120-2FESD	čipový zámek	188

75 E  
75 E  
75 E  
100 E  
100 E  
100 E  
150 E  
150 E  
200 E  
200 E

Objednací číslo	Zamykání	👤
ZY120-4ESD	cylindrický zámek	236
ZY120-4CESD	kódový zámek	236
ZY120-4FESD	čipový zámek	236

75 E  
75 E  
75 E  
100 E  
100 E  
100 E  
100 E  
100 E  
200 E  
200 E

Objednací číslo	Zamykání	👤
ZY120-5ESD	cylindrický zámek	252
ZY120-5CESD	kódový zámek	252
ZY120-5FESD	čipový zámek	252



## Standardní konfigurace MAX

Standardní vybavení zásuvkové skříně: mechanismus centrálního zamykání, blokace zásuvek, cylindrický zámek, plnovýsuv s nosností 80 kg, sokl - přední odnímatelné čelo



612 x 612 mm  
918 x 612 mm



configurator | 3+ RAL colors | smfu.eu - manual



Skladbu zásuvek nebo počet polic změňte díky možnosti vlastní konfigurace skříně. Zvolte prázdný korpus a poté vybavujte libovolně zásuvkami, dveřmi a policemi.



Police a dveře jsou určeny pouze do horní části skříně, zásuvky do spodní části skříně.

## ZB MAX šířka 731 mm



dviřka  
800 mm  
1x police

75 E  
100 E  
125 E  
150 E  
200 E  
300 E  
300 E

Objednací číslo	Zamykání	kg
ZBmax-1ESD	cylindrický zámek	125



dviřka  
800 mm  
1x police

75 E  
100 E  
125 E  
150 E  
150 E  
300 E

Objednací číslo	Zamykání	kg
ZBmax-2ESD	cylindrický zámek	144



1x police

75 E  
100 E  
125 E  
150 E  
150 E  
300 E

Objednací číslo	Zamykání	kg
ZBmax-3ESD	cylindrický zámek	138

## ZG MAX šířka 1037 mm



dviřka  
800 mm  
1x police

100 E  
100 E  
100 E  
150 E  
150 E  
300 E  
300 E

Objednací číslo	Zamykání	kg
ZGmax-1ESD	cylindrický zámek	158



dviřka  
800 mm  
1x police

100 E  
100 E  
150 E  
150 E  
150 E  
250 E

Objednací číslo	Zamykání	kg
ZGmax-2ESD	cylindrický zámek	177



1x police

100 E  
100 E  
150 E  
150 E  
150 E  
250 E

Objednací číslo	Zamykání	kg
ZGmax-3ESD	cylindrický zámek	169

## Vlastní konfigurace ZB MAX

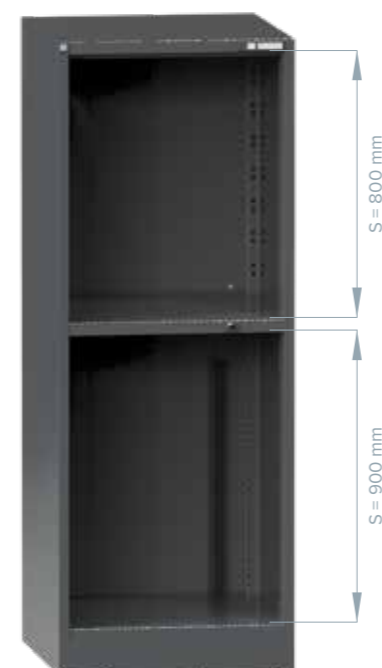

## Zásuvky

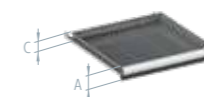

Výška čela  
A mm

Výška čela  
C mm

75 50

100 75

125 75

150 125

200 175

250 175

300 275

Plnovýsuv  
80 kg

Objednací číslo

kg

ZBE75ESD 10,1

ZBE100ESD 10,7

ZBE125ESD 11,0

ZBE150ESD 11,9

ZBE200ESD 13,1

ZBE250ESD 13,6

ZBE300ESD 15,4

## Elektrolišta

Typ zásuvky

Objednací číslo

Š x D x H

E (CZ) EZS36M 657 x 123 x 66

F (DE) EZS36FM 657 x 123 x 66

## Korpus

Objednací číslo

Zamykání

kg

ZBmax-KESD cylindrický zámek 62 600

## Police

Objednací číslo

W x D mm

kg

VP3636ESD 717 x 665 4,9 50

Police lze osadit pouze do horní části skříně

## Dveře

Objednací číslo

Výška S mm

D36-800ESD 800

Dveře lze osadit pouze do horní části skříně

## Prodlužovací přívod

Typ zásuvky

Objednací číslo

Š x D x H

E (CZ) PPZS36M 657 x 73 x 34

F (DE) PPZS36FM 657 x 73 x 34



Při osazení zásuvkové skříně elektrolištou nebo prodlužovacím přívodem dochází ke snížení maximálního počtu zásuvek.

123 mm  
= zásuvka 125



## Vlastní konfigurace ZG MAX



## Zásuvky

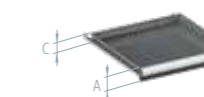

Výška čela  
A mm

Výška čela  
C mm

75 50

100 75

125 75

150 125

200 175

250 175

300 275

Plnovýsuv  
80 kg

Objednací číslo

kg

ZGE75ESD 12,3

ZGE100ESD 13,1

ZGE125ESD 13,5

ZGE150ESD 14,7

ZGE200ESD 16,2

ZGE250ESD 16,9

ZGE300ESD 19,3

## Korpus

Objednací číslo

Zamykání

kg

ZGmax-KESD cylindrický zámek 76 600

## Police

Objednací číslo

W x D mm

kg

VP5436ESD 1023 x 665 6,7 50

Police lze osadit pouze do horní části skříně

## Dveře

Objednací číslo

Výška S mm

D54-800ESD 800

Dveře lze osadit pouze do horní části skříně



Na straně 39 naleznete dělicí materiál zásuvek.



### Standardní konfigurace ZA 27 x 27D

Standardní vybavení mobilního kontejneru ZA: mechanismus centrálního zamykání, blokace zásuvek, cylindrický zámek, kuličkový plnovýsuv s nosností 80 kg, pojistky zásuvek, kola 100 mm, madla, zvýšená hrana



configurator



3+ RAL colors



smfu.eu - manual



459 x 459 mm

1x police  
35 kg

Objednací číslo	Zamykání	👤	📦
ZAMP-1ESD	-	20	50

Celková výška 785 mm  
2x kolo KPESD 100 mm  
2x kolo KPOBESD 100 mm

100 E  
100 E  
100 E  
1x police  
35 kg

Objednací číslo	Zamykání	👤	📦
ZAM39-1ESD	cylindrický zámek	95	100

Celková výška 785 mm  
2x kolo KPESD 100 mm  
2x kolo KPOBESD 100 mm

75 E  
75 E  
100 E  
200 E

Objednací číslo	Zamykání	👤	📦
ZAM59-2ESD	cylindrický zámek	111	300

Celková výška 785 mm  
2x kolo KPESD 100 mm  
2x kolo KPOBESD 100 mm



### Standardní konfigurace ZB 36 x 36D

Standardní vybavení mobilního kontejneru ZB: mechanismus centrálního zamykání, blokace zásuvek, cylindrický zámek, kuličkový plnovýsuv s nosností 80 kg, pojistky zásuvek, kola 125 mm, madla, zvýšená hrana



configurator



3+ RAL colors



smfu.eu - manual



612 x 612 mm

1x police  
35 kg

Objednací číslo	Zamykání	👤	📦
ZBMP-1ESD	-	32	50

Celková výška 810 mm  
2x kolo KPESD 125 mm  
2x kolo KPOBESD 125 mm

100 E  
100 E  
100 E  
1x police  
35 kg

Objednací číslo	Zamykání	👤	📦
ZBM39-1ESD	cylindrický zámek	95	100

Celková výška 810 mm  
2x kolo KPESD 125 mm  
2x kolo KPOBESD 125 mm

75 E  
100 E  
125 E  
200 E  
250 E

Objednací číslo	Zamykání	👤	📦
ZBM84-1ESD	cylindrický zámek	111	300

Celková výška 1060 mm  
2x kolo KPESD 125 mm  
2x kolo KPOBESD 125 mm



### Standardní konfigurace ZC 54 x 27D

Standardní vybavení mobilního kontejneru ZC: mechanismus centrálního zamykání, blokace zásuvek, cylindrický zámek, kuličkový plnovýsuv s nosností 80 kg, pojistky zásuvek, kola 125 mm, madla, zvýšená hrana



configurator



3+ RAL colors



smfu.eu - manual



459 x 918 mm

75 E  
125 E  
300 E

Objednací číslo	Zamykání	👤	📦
ZCM59-1ESD	cylindrický zámek	81	400

Celková výška 855 mm  
2x kolo KPESD 125 mm  
2x kolo KPOBESD 125 mm

75 E  
100 E  
125 E  
300 E

Objednací číslo	Zamykání	👤	📦
ZCM69-1ESD	cylindrický zámek	95	400

Celková výška 955 mm  
2x kolo KPESD 125 mm  
2x kolo KPOBESD 125 mm

75 E  
100 E  
125 E  
200 E  
250 E

Objednací číslo	Zamykání	👤	📦
ZCM84-1ESD	cylindrický zámek	111	400

Celková výška 1105 mm  
2x kolo KPESD 125 mm  
2x kolo KPOBESD 125 mm



### Standardní konfigurace ZD 36 x 27D

Standardní vybavení mobilního kontejneru ZD: mechanismus centrálního zamykání, blokace zásuvek, cylindrický zámek, kuličkový plnovýsuv s nosností 80 kg, pojistky zásuvek, kola 125 mm, madla, zvýšená hrana



configurator



3+ RAL colors



smfu.eu - manual



459 x 612 mm

75 E  
100 E  
125 E  
200 E

Objednací číslo	Zamykání	👤	📦
ZDM59-2ESD	cylindrický zámek	70	300

Celková výška 810 mm  
2x kolo KPESD 125 mm  
2x kolo KPOBESD 125 mm

75 E  
100 E  
125 E  
300 E

Objednací číslo	Zamykání	👤	📦
ZDM69-1ESD	cylindrický zámek	74	300

Celková výška 910 mm  
2x kolo KPESD 125 mm  
2x kolo KPOBESD 125 mm

75 E  
100 E  
125 E  
200 E  
250 E

Objednací číslo	Zamykání	👤	📦
ZDM84-1ESD	cylindrický zámek	87	400

Celková výška 1060 mm  
2x kolo KPESD 125 mm  
2x kolo KPOBESD 125 mm



780 mm

578 mm

## Standardní konfigurace ZE 27 x 36D

Standardní vybavení mobilního kontejneru ZE: mechanismus centrálního zamykání, blokace zásuvek, cylindrický zámek, kuličkový plnovýsuv s nosností 80 kg, pojistky zásuvek, kola 125 mm, madla, zvýšená hrana



konfigurátor



3+ RAL colors



smfu.eu - manual

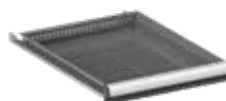

612 x 459 mm

75 E  
100 E  
125 E  
200 E

Objednací číslo	Zamykání	👤	📦
ZEM59-2ESD	cylindrický zámek	73	300

Celková výška 810 mm  
2x kolo KPESD 125 mm  
2x kolo KPOBESD 125 mm

75 E  
100 E  
125 E  
300 E

Objednací číslo	Zamykání	👤	📦
ZEM69-1ESD	cylindrický zámek	78	300

Celková výška 910 mm  
2x kolo KPESD 125 mm  
2x kolo KPOBESD 125 mm

75 E  
100 E  
125 E  
200 E  
250 E

Objednací číslo	Zamykání	👤	📦
ZEM84-1ESD	cylindrický zámek	91	300

Celková výška 1060 mm  
2x kolo KPESD 125 mm  
2x kolo KPOBESD 125 mm



780 mm

1037 mm

## Standardní konfigurace ZG 54 x 36D

Standardní vybavení mobilního kontejneru ZG: mechanismus centrálního zamykání, blokace zásuvek, cylindrický zámek, kuličkový plnovýsuv s nosností 80 kg, pojistky zásuvek, kola 125 mm, madla, zvýšená hrana



konfigurátor



3+ RAL colors



smfu.eu - manual



612 x 918 mm

75 E  
125 E  
300 E

Objednací číslo	Zamykání	👤	📦
ZGM59-1ESD	cylindrický zámek	89	400

Celková výška 855 mm  
2x kolo KPESD 125 mm  
2x kolo KPOBESD 125 mm

75 E  
100 E  
125 E  
300 E

Objednací číslo	Zamykání	👤	📦
ZGM69-1ESD	cylindrický zámek	105	400

Celková výška 955 mm  
2x kolo KPESD 125 mm  
2x kolo KPOBESD 125 mm

75 E  
100 E  
125 E  
200 E  
250 E

Objednací číslo	Zamykání	👤	📦
ZGM84-1ESD	cylindrický zámek	129	400

Celková výška 1105 mm  
2x kolo KPESD 125 mm  
2x kolo KPOBESD 125 mm



780 mm

884 mm

## Standardní konfigurace ZK 45 x 36D

Standardní vybavení mobilního kontejneru ZK: mechanismus centrálního zamykání, blokace zásuvek, cylindrický zámek, kuličkový plnovýsuv s nosností 80 kg, pojistky zásuvek, kola 125 mm, madla, zvýšená hrana



konfigurátor



3+ RAL colors



smfu.eu - manual



612 x 765 mm

100 E  
100 E  
100 E1x police  
35 kg

Objednací číslo	Zamykání	👤	📦
ZKM39-1ESD	cylindrický zámek	75	100

Celková výška 855 mm  
2x kolo KPESD 125 mm  
2x kolo KPOBESD 125 mm

75 E  
125 E  
300 E

Objednací číslo	Zamykání	👤	📦
ZKM59-1ESD	cylindrický zámek	78	400

Celková výška 855 mm  
2x kolo KPESD 125 mm  
2x kolo KPOBESD 125 mm

75 E  
100 E  
125 E  
200 E  
250 E

Objednací číslo	Zamykání	👤	📦
ZKM84-1ESD	cylindrický zámek	109	400

Celková výška 1105 mm  
2x kolo KPESD 125 mm  
2x kolo KPOBESD 125 mm



630 mm

442 mm

## Standardní konfigurace ZL 19 x 27D

Standardní vybavení mobilního kontejneru ZL: mechanismus centrálního zamykání, blokace zásuvek, cylindrický zámek, kuličkový plnovýsuv s nosností 80 kg, pojistky zásuvek, kola 100 mm, madla, zvýšená hrana



konfigurátor



3+ RAL colors



smfu.eu - manual



459 x 323 mm

1x police  
35 kg

Objednací číslo	Zamykání	👤	📦
ZLM39-1ESD	-	23	50

Celková výška 785 mm  
2x kolo KPESD 100 mm  
2x kolo KPOBESD 100 mm

100 E  
100 E  
100 E1x police  
35 kg

Objednací číslo	Zamykání	👤	📦
ZLM59-1ESD	cylindrický zámek	45	100

Celková výška 785 mm  
2x kolo KPESD 100 mm  
2x kolo KPOBESD 100 mm

75 E  
75 E  
100 E  
250 E

Objednací číslo	Zamykání	👤	📦
ZLM84-1ESD	cylindrický zámek	56	300

Celková výška 785 mm  
2x kolo KPESD 100 mm  
2x kolo KPOBESD 100 mm

## Vlastní konfigurace

### Jak sestavíte vlastní konfiguraci zásuvkové skříně

- Zvolte rozměr korpusu zásuvkové skříně.
- Zvolte počet zásuvek tak, aby se součet čel zásuvek A (případně dvířek) rovnal světlosti otvoru korpusu S.
- Zvolte barvu korpusu a zásuvek (výběr RAL 7016, RAL 7035 a RAL 1028).
- Zvolte příslušenství.
- Zvolte dělení zásuvek.



### 1 Rozměr korpusu zásuvkové skříně

Dle vašich potřeb vyberte vhodný rozměr korpusu. V nabídce naleznete 10 půdorysů, až v 8 výškách.

Rozměr H = celková výška korpusu  
Rozměr S = světlost otvoru korpusu

#### Zamykání

Standardně je korpus vybaven cylindrickým zámkem. Zvolit můžete zámek kódový (**objednací číslo + „C“**) nebo čipový (**objednací číslo + „F“**). V takovém případě nezapomeňte přidat příslušné písmeno za objednávací kód vybraného korpusu.



V případě objednávky korpusu s kódovým nebo s čipovým zámkem, lze tento korpus vybavit pouze zásuvkami – korpus nelze kombinovat s dvířky. **Mobilní kontejnery není možné opatřit elektronickým zámkem.**

Půdorysy korpusů:

Typ	W x D mm
ZA 27 x 27D	578 x 630
ZB 36 x 36D	731 x 780
ZC 54 x 27D	1037 x 630
ZD 36 x 27D	731 x 630
ZE 27 x 36D	578 x 780
ZG 54 x 36D	1037 x 780
ZK 45 x 36D	884 x 780
ZL 19 x 27D	442 x 630
ZX 63 x 36D	1190 x 780
ZY 72 x 36D	1343 x 780

Výšky korpusů:

Rozměr H mm	Rozměr S mm
190 *	100 *
390	300
590	500
690	600
740	650
840	750
990	900
1215	1125
1415	1325

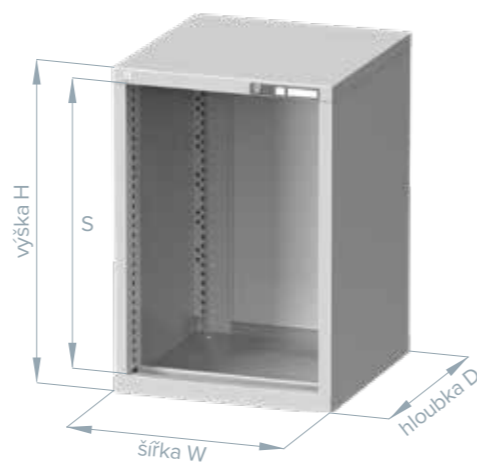

\* Výška korpusu 190 mm je dostupná pouze pro půdorysy ZA a ZB a je určena k zavěšení pod stůl.

### 2 Zásuvky

Zvolte skladbu zásuvek / dvířek pro zásuvkovou skříň. Rozměr světlosti otvoru korpusu S se musí rovnat součtu čel A zvolených zásuvek, případně dvířek. Doporučujeme od hodnoty S postupně odečítat rozměry výšky čel A. Rozměr zásuvek označený jako C určuje výšku bočnice, která je důležitá pro výběr kovového dělení do zásuvky.

Pro všechny nabízené korpusy je v nabídce 7 výšek zásuvek. Konstrukce plnovýsuvu zásuvky zajistí 100% vysunutí s nosností 80 kg.

#### Pojistka zásuvek (objednací číslo + „P“)

Bezpečnostní prvek, který brání samovolnému otevření zásuvky. V případě objednávky mobilního kontejneru přidejte písmeno „P“ za objednávací kód zvolené zásuvky.

Výšky zásuvek:

Výška 75 mm    Výška 100 mm    Výška 125 mm    Výška 150 mm    Výška 200 mm    Výška 250 mm    Výška 300 mm



### 3 Dvířka / dvířka s prahem

Pokud volíte skříň pouze s dveřmi, pak se rozměr světlosti otvoru korpusu S musí rovnat výšce dveří. V případě kombinace zásuvek s dveřmi se musí rozměr světlosti otvoru korpusu S rovnat výšce dvířek s prahem a součtu čel A zvolených zásuvek. Pro kombinaci se zásuvkami vždy zvolte dvířka s prahem, dvířka bez prahu nelze se zásuvkami kombinovat.

V nabídce jsou 4 výšky dvířek nebo dvířek s prahem. Pro široké korpusy jsou dvířka dodávány v křídlovém provedení.

### 4 Kola

Zvolte vhodný průměr kol – 100 mm nebo 125 mm. Sada pro mobilní kontejner obsahuje kovovou výztuhu a vždy po jednom páru pevných kol a jednom páru otočných kol s brzdou. **Kola jsou vyrobena v antistatickém provedení.**



### 5 Příslušenství



#### Vnitřní police

nosnost 50 kg, díky perforaci stěn je výškově stavitelná po 50 mm. Opatřena ESD lakem.



#### Dělení zásuvky - krabičky

vyráběny ve velikosti půdorysu 153 x 153 mm a třech výškách z antistatického plastu (ABS dissipative).



#### Zvýšená hrana

třístranná plechová hrana výška 20 mm s volně uloženou ESD gumovou podložkou. Nelze objednat dodatečně.



#### Dělení zásuvky – žlaby

vyráběny ve velikosti půdorysu 153 x 153 mm a třech šířkách z antistatického plastu (ABS dissipative).



#### Sokl







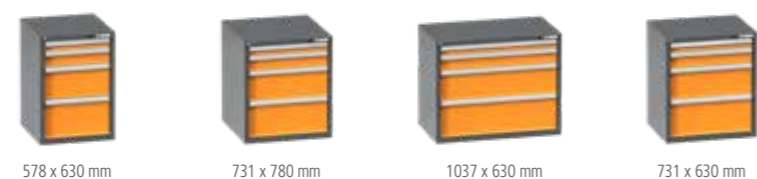

výška 100 mm, součástí jsou 2 ks odnímatelných čel.

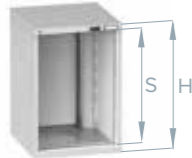

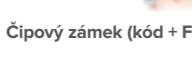
Vhodné kovové dělení zásuvek naleznete na straně 45.



## 1 Korpus

Korpusy skříní	Výška S mm	Výška H mm	ZA 27 x 27D		ZB 36 x 36D		ZC 54 x 27D		ZD 36 x 27D	
			Objednací číslo	kg	Objednací číslo	kg	Objednací číslo	kg	Objednací číslo	kg
	100	190	ZAK19ESD	10/150	ZBK19ESD	13/150	-	-	-	-
	300	390	ZAK39ESD	16/250	ZBK39ESD	21/250	ZCK39ESD	23/250	ZDK39ESD	18/250
	500	590	ZAK59ESD	20/450	ZBK59ESD	25/450	ZCK59ESD	27/450	ZDK59ESD	22/450
	600	690	ZAK69ESD	22/450	ZBK69ESD	27/450	ZCK69ESD	30/450	ZDK69ESD	24/450
	650	740	ZAK74ESD	24/700	ZBK74ESD	30/700	ZCK74ESD	32/700	ZDK74ESD	26/700
	750	840	ZAK84ESD	26/700	ZBK84ESD	32/700	ZCK84ESD	34/700	ZDK84ESD	28/700
	900	990	ZAK99ESD	30/700	ZBK99ESD	36/700	ZCK99ESD	38/700	ZDK99ESD	32/700
	1125	1215	ZAK120ESD	34/700	ZBK120ESD	41/700	ZCK120ESD	43/700	ZDK120ESD	37/700
	1325	1415	ZAK140ESD	38/700	ZBK140ESD	46/700	ZCK140ESD	48/700	ZDK140ESD	41/700

Čipový zámek (kód + F)

Kódový zámek (kód + C)



V případě objednávky korpusu s kódovým nebo s čipovým zámekem, lze tento korpus vybavit pouze zásuvkami – korpus nelze kombinovat s dvířky. Mobilní kontejnery není možné opatřit el. zámekem.

## 2 Dveře / dveře s prahem

Dveře	Výška S mm	ZA 27 x 27D	ZB 36 x 36D	ZC 54 x 27D	ZD 36 x 27D
	500	D27-500ESD	D36-500ESD	D54-500ESD	D36-500ESD
	600	D27-600ESD	D36-600ESD	D54-600ESD	D36-600ESD
	650	D27-650ESD	D36-650ESD	D54-650ESD	D36-650ESD
	750	D27-750ESD	D36-750ESD	D54-750ESD	D36-750ESD

Technické provedení dveří umožňuje změnu smyslu otevírání z pravého na levé.

Dveře s prahem	Výška S mm	ZA 27 x 27D	ZB 36 x 36D	ZC 54 x 27D	ZD 36 x 27D
	500 + 50 práh	DP27-550ESD	DP36-550ESD	DP54-550ESD	DP36-550ESD
	600 + 50 práh	DP27-650ESD	DP36-650ESD	DP54-650ESD	DP36-650ESD
	650 + 50 práh	DP27-700ESD	DP36-700ESD	DP54-700ESD	DP36-700ESD
	750 + 50 práh	DP27-800ESD	DP36-800ESD	DP54-800ESD	DP36-800ESD

Technické provedení dveří umožňuje změnu smyslu otevírání z pravého na levé.

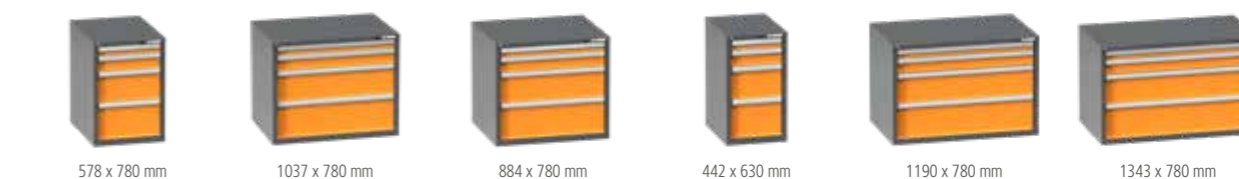

ZE 27 x 36D		ZG 54 x 36D		ZK 45 x 36D		ZL 19 x 27D		ZX 63 x 36D		ZY 72 x 36D	
Objednací číslo	kg	Objednací číslo	kg	Objednací číslo	kg	Objednací číslo	kg	Objednací číslo	kg	Objednací číslo	kg
-	-	-	-	-	-	-	-	-	-	-	-
ZEK39ESD	18/250	ZGK39ESD	25/250	ZKK39ESD	22/250	ZLK39ESD	14/250	-	-	-	-
ZEK59ESD	23/450	ZGK59ESD	31/450	ZKK59ESD	28/450	ZLK59ESD	18/450	-	-	-	-
ZEK69ESD	24/450	ZGK69ESD	33/450	ZKK69ESD	30/450	ZLK69ESD	20/450	-	-	-	-
ZEK74ESD	27/700	ZGK74ESD	35/700	ZKK74ESD	32/700	ZLK74ESD	22/700	-	-	-	-
ZEK84ESD	29/700	ZGK84ESD	38/700	ZKK84ESD	35/700	ZLK84ESD	24/700	ZXK84ESD	41/700	ZYK84ESD	41/700
ZEK99ESD	33/700	ZGK99ESD	42/700	ZKK99ESD	39/700	ZLK99ESD	27/700	ZXK99ESD	45/700	ZYK99ESD	48/700
ZEK120ESD	38/700	ZGK120ESD	48/700	ZKK120ESD	45/700	ZLK120ESD	32/700	ZXK120ESD	51/700	ZYK120ESD	54/700
ZEK140ESD	42/700	ZGK140ESD	53/700	ZKK140ESD	49/700	ZLK140ESD	35/700	-	-	-	-

Technické provedení dveří umožňuje změnu smyslu otevírání z pravého na levé.

ZE 27 x 36D	ZG 54 x 36D	ZK 45 x 36D	ZL 19 x 27D	ZX 63 x 36D	ZY 72 x 36D
Objednací číslo	Objednací číslo	Objednací číslo	Objednací číslo	Objednací číslo	Objednací číslo
D27-500ESD	D54-500ESD	D45-500ESD	D19-500ESD	-	-
D27-600ESD	D54-600ESD	D45-600ESD	D19-600ESD	-	-
D27-650ESD	D54-650ESD	D45-650ESD	D19-650ESD	-	-
D27-750ESD	D54-750ESD	D45-750ESD	D19-750ESD	-	-

Technické provedení dveří umožňuje změnu smyslu otevírání z pravého na levé.

## 3 Zásuvky

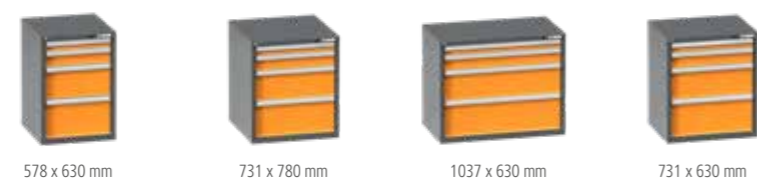
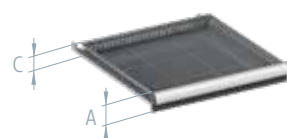

Převýsuv 80 kg	Výška čela A mm	Výška čela C mm	ZA 27 x 27D		ZB 36 x 36D		ZC 54 x 27D		ZD 36 x 27D	
			Objednací číslo	kg	Objednací číslo	kg	Objednací číslo	kg	Objednací číslo	kg
	75	50	ZAE75ESD	7,5	ZBE75ESD	10,1	ZCE75ESD	10,3	ZDE75ESD	8,3
	100	75	ZAE100ESD	7,9	ZBE100ESD	10,7	ZCE100ESD	11,0	ZDE100ESD	8,9
	125	75	ZAE125ESD	8,1	ZBE125ESD	11,0	ZCE125ESD	11,4	ZDE125ESD	9,2
	150	125	ZAE150ESD	8,8	ZBE150ESD	11,9	ZCE150ESD	12,4	ZDE150ESD	10,0
	200	175	ZAE200ESD	9,7	ZBE200ESD	13,1	ZCE200ESD	13,9	ZDE200ESD	11,1
	250	175	ZAE250ESD	10,1	ZBE250ESD	13,6	ZCE250ESD	14,6	ZDE250ESD	11,6
	300	275	ZAE300ESD	11,5	ZBE300ESD	15,4	ZCE300ESD	16,7	ZDE300ESD	13,2

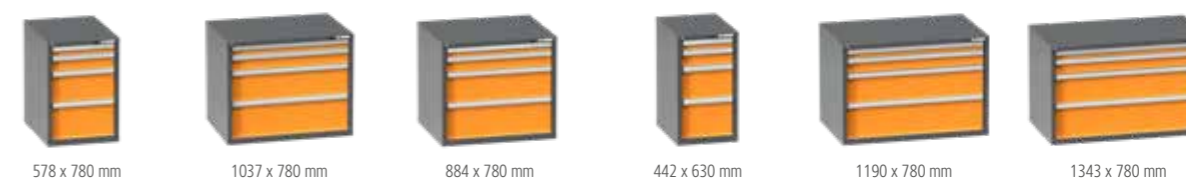

ZE 27 x 36D		ZG 54 x 36D		ZK 45 x 36D		ZL 19 x 27D		ZX 63 x 36D		ZY 72 x 36D	
Objednací číslo	kg	Objednací číslo	kg	Objednací číslo	kg	Objednací číslo	kg	Objednací číslo	kg	Objednací číslo	kg
ZEE75ESD	8,9	ZGE75ESD	12,3	ZKE75ESD	11,2	ZLE75ESD	6,5	ZXE75ESD	13,4	ZYE75ESD	14,5
ZEE100ESD	9,5	ZGE100ESD	13,1	ZKE100ESD	11,9	ZLE100ESD	6,9	ZXE100ESD	14,3	ZYE100ESD	15,5
ZEE125ESD	9,7	ZGE125ESD	13,5	ZKE125ESD	12,2	ZLE125ESD	7,1	ZXE125ESD	14,8	ZYE125ESD	16,1
ZEE150ESD	10,5	ZGE150ESD	14,7	ZKE150ESD	13,3	ZLE150ESD	7,7	ZXE150ESD	16,1	ZYE150ESD	17,5
ZEE200ESD	11,5	ZGE200ESD	16,2	ZKE200ESD	14,6	ZLE200ESD	8,4	ZXE200ESD	17,8	ZYE200ESD	19,4
ZEE250ESD	11,9	ZGE250ESD	16,9	ZKE250ESD	15,3	ZLE250ESD	8,7	ZXE250ESD	18,5	ZYE250ESD	20,1
ZEE300ESD	13,5	ZGE300ESD	19,3	ZKE300ESD	17,3	ZLE300ESD	9,9	ZXE300ESD	21,3	ZYE300ESD	23,3



Pro mobilní zásuvkové skříně je nutno objednat zásuvky opatřeny pojistkou, která brání samovolnému otevření.  
V případě objednávky mobilního zásuvkové skříně přidejte „P“ před ESD v objednacím kódu - např. ZAE100PESD.

## 4 Příslušenství

## Mobilní sada



Průměr kol mm	Výška kol mm	ZA 27 x 27D		ZB 36 x 36D		ZC 54 x 27D		ZD 36 x 27D	
		Objednací číslo	kg	Objednací číslo	kg	Objednací číslo	kg	Objednací číslo	kg
100	128	MK1-2727ESD	0,5/100	MK1-3636ESD	0,5/100	MK1-5427ESD	0,5/100	MK1-3627ESD	0,5/100
125	155	MK2-2727ESD	0,7/120	MK2-3636ESD	0,7/120	MK2-5427ESD	0,7/120	MK1-3627ESD	0,5/100

Sada obsahuje: 2x otočné kolo s brzdou, 2x pevné kolo, sada výztuh.

ZE 27 x 36D		ZG 54 x 36D		ZK 45 x 36D		ZL 19 x 27D		ZX 63 x 36D		ZY 72 x 36D	
Objednací číslo	kg	Objednací číslo	kg	Objednací číslo	kg	Objednací číslo	kg	Objednací číslo	kg	Objednací číslo	kg
MK1-2736ESD	0,5/100	MK1-5436ESD	0,5/100	MK1-4536ESD	0,5/100	MK1-1927ESD	0,5/100	-	-	-	-
MK2-2736ESD	0,7/120	MK2-5436ESD	0,7/120	MK2-4536ESD	0,7/120	MK2-1927ESD	0,7/120	-	-	-	-

Sada obsahuje: 2x otočné kolo s brzdou, 2x pevné kolo, sada výztuh.

## Zvýšená hrana



Výška mm	ZA 27 x 27D		ZB 36 x 36D		ZC 54 x 27D		ZD 36 x 27D	
	Objednací číslo	W x D mm	Objednací číslo	W x D mm	Objednací číslo	W x D mm	Objednací číslo	W x D mm
20	ZH2727ESD	578 x 630	ZH3636ESD	731 x 780	ZH5427ESD	1037 x 630	ZH3627ESD	731 x 630

1,8 kg      2,2 kg      3,2 kg      2,3 kg

Součástí je volně ložená gumová podložka 3 mm, nelze objednat dodatečně.

ZE 27 x 36D		ZG 54 x 36D		ZK 45 x 36D		ZL 19 x 27D		ZX 63 x 36D		ZY 72 x 36D	
Objednací číslo	W x D mm	Objednací číslo	W x D mm	Objednací číslo	W x D mm	Objednací číslo	W x D mm	Objednací číslo	W x D mm	Objednací číslo	W x D mm
ZH2736ESD	578 x 780	ZH5436ESD	1037 x 780	ZH4536ESD	884 x 780	ZH1927ESD	442 x 630	ZH6336ESD	1190 x 780	ZH7236ESD	1343 x 780

2,2 kg      3,5 kg      2,8 kg      1,8 kg      4,2 kg      4,8 kg

Součástí je volně ložená gumová podložka 3 mm, nelze objednat dodatečně.

## Madla



kg	ZA 27 x 27D		ZB 36 x 36D		ZC 54 x 27D		ZD 36 x 27D	
	Objednací číslo	Objednací číslo	Objednací číslo	Objednací číslo	Objednací číslo	Objednací číslo	Objednací číslo	
1,8	MK1	MK1	MK1	MK1	MK1	MK1	MK1	

Obsahuje 1 pár madel.

ZE 27 x 36D		ZG 54 x 36D		ZK 45 x 36D		ZL 19 x 27D		ZX 63 x 36D		ZY 72 x 36D	
Objednací číslo	Objednací číslo	Objednací číslo	Objednací číslo	Objednací číslo	Objednací číslo	Objednací číslo	Objednací číslo	Objednací číslo	Objednací číslo	Objednací číslo	
MK1	MK1	MK1	MK1	MK1	MK1	-	-	-	-	-	

Obsahuje 1 pár madel.

## 4 Příslušenství

## Police



kg

50



578 x 630 mm



731 x 780 mm



1037 x 630 mm



731 x 630 mm

ZA 27 x 27D		ZB 36 x 36D		ZC 54 x 27D		ZD 36 x 27D	
Objednací číslo	W x D mm	Objednací číslo	W x D mm	Objednací číslo	W x D mm	Objednací číslo	W x D mm
VP2727ESD	564 x 515	VP3636ESD	717 x 665	VP5427ESD	1023 x 515	VP3627ESD	717 x 515

3,2 kg

4,9 kg

5,3 kg

3,9 kg

Police je opatřena ESD lakem, díky perforaci stěn skříně je výškově stavitelná, 4x háček pro zavěšení.

## Sokl



Výška mm

100

ZA 27 x 27D		ZB 36 x 36D		ZC 54 x 27D		ZD 36 x 27D	
Objednací číslo		Objednací číslo		Objednací číslo		Objednací číslo	
SO2727ESD		SO3636ESD		SO5427ESD		SO3627ESD	

9,5 kg

13,3 kg

17,6 kg

11,4 kg

2 ks odnímatelných čel.

## Elektrolišta

123 mm  
= zásuvka 125

Typ zásuvky	D x H mm
E (CZ)	123 x 66
F (DE)	123 x 66

ZA 27 x 27D		ZB 36 x 36D		ZC 54 x 27D		ZD 36 x 27D	
Objednací číslo	Šířka mm	Objednací číslo	Šířka mm	Objednací číslo	Šířka mm	Objednací číslo	Šířka mm
EZS27M	504	EZS36M	657	-	-	EZS36M	657
EZS27FM	504	EZS36FM	657	-	-	EZS36FM	657

2,6 kg

3,1 kg

3,1 kg

Vybavení: zásuvky 230V/16A, jistič 230V/16A, pneumatická rychlospojka 1/4", dodáváno včetně montáže do zásuvkové skříně, bez přírodního kabelu a pneumatické hadice.

## Prodlužovací přívod

73 mm  
= zásuvka 75

Typ zásuvky	D x H mm
E (CZ)	73 x 34
F (DE)	73 x 34

ZA 27 x 27D		ZB 36 x 36D		ZC 54 x 27D		ZD 36 x 27D	
Objednací číslo	Šířka mm	Objednací číslo	Šířka mm	Objednací číslo	Šířka mm	Objednací číslo	Šířka mm
PPZS27M	504	PPZS36M	657	-	-	PPZS36M	657
PPZS27FM	504	PPZS36FM	657	-	-	PPZS36FM	657

1,2 kg

1,4 kg

1,4 kg

Vybavení: zásuvky 230V/16A, spínač 230V/16A, dodáváno včetně montáže do zásuvkové skříně, přírodní kabel 3 m s vývodem ze zadní části profilu



578 x 780 mm



1037 x 780 mm



884 x 780 mm



442 x 630 mm



1190 x 780 mm



1343 x 780 mm

ZE 27 x 36D		ZG 54 x 36D		ZK 45 x 36D		ZL 19 x 27D		ZX 63 x 36D		ZY 72 x 36D	
Objednací číslo	W x D mm	Objednací číslo	W x D mm	Objednací číslo	W x D mm	Objednací číslo	W x D mm	Objednací číslo	W x D mm	Objednací číslo	W x D mm
VP2736ESD	564 x 665	VP5436ESD	1023 x 665	VP4536ESD	870 x 665	VP1927ESD	428 x 515	-	-	-	-

4,0 kg

6,7 kg

5,7 kg

2,5 kg

Police je opatřena ESD lakem, díky perforaci stěn skříně je výškově stavitelná, 4x háček pro zavěšení.

ZE 27 x 36D		ZG 54 x 36D		ZK 45 x 36D		ZL 19 x 27D		ZX 63 x 36D		ZY 72 x 36D	
Objednací číslo		Objednací číslo		Objednací číslo		Objednací číslo		Objednací číslo		Objednací číslo	
SO2736ESD		SO5436ESD		SO4536ESD		SO1927ESD		SO6336ESD		SO7236ESD	

11,1 kg

20,7 kg

18,6 kg

7,8 kg

22,8 kg

24,8 kg

2 ks odnímatelných čel.

ZE 27 x 36D		ZG 54 x 36D		ZK 45 x 36D		ZL 19 x 27D		ZX 63 x 36D		ZY 72 x 36D	
Objednací číslo	Šířka mm	Objednací číslo	Šířka mm	Objednací číslo	Šířka mm	Objednací číslo	Šířka mm	Objednací číslo	Šířka mm	Objednací číslo	Šířka mm
EZS27M	504	-	-	EZS45M	810	-	-	-	-	-	-
EZS27FM	504	-	-	EZS45FM	810	-	-	-	-	-	-

2,6 kg

3,7 kg

Vybavení: zásuvky 230V/16A, jistič 230V/16A, pneumatická rychlospojka 1/4", dodáváno včetně montáže do zásuvkové skříně, bez přírodního kabelu a pneumatické hadice.

ZE 27 x 36D		ZG 54 x 36D		ZK 45 x 36D		ZL 19 x 27D		ZX 63 x 36D		ZY 72 x 36D	
Objednací číslo	Šířka mm	Objednací číslo	Šířka mm	Objednací číslo	Šířka mm	Objednací číslo	Šířka mm	Objednací číslo	Šířka mm	Objednací číslo	Šířka mm
PPZS27M	504	-	-	PPZS45M	810	-	-	-	-	-	-
PPZS27FM	504	-	-	PPZS45FM	810	-	-	-	-	-	-

1,2 kg

1,7 kg

Vybavení: zásuvky 230V/16A, spínač 230V/16A, dodáváno včetně montáže do zásuvkové skříně, přírodní kabel 3 m s vývodem ze zadní části profilu



Zásuvky typu E pro ČR a další země.



Zásuvky typu F pro DE a další země.



Při dodatečné montáži elektrolišty nebo prodlužovacího přívodu do korpusu skříně je nutné korpus opatřit otvorem pro přívod.

Dělicí materiál zásuvek



## Dělicí materiál zásuvek – plastové krabičky (ABS, dissipative)

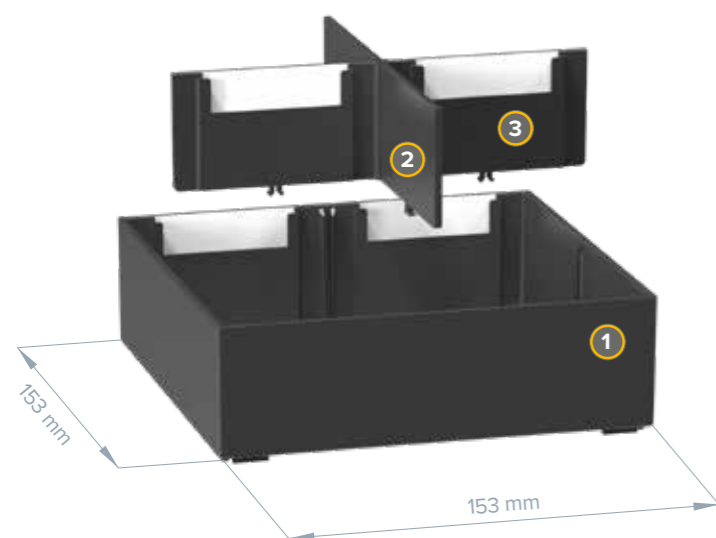

- 1 Plastové krabičky konstrukce dna umožňuje stohování do sloupce, vyráběny ve třech výškách
- 2 Přepážka velká vyráběny ve třech výškách, je možné ji opatřit popisovým štítkem o velikosti 50 x 14 mm
- 3 Přepážka malá umožňuje rozdělení krabičky až na čtvrtiny

Krabička

Min. výška čela zásuvky mm	Objednací číslo	W x D x H mm
75	PK25ESD	153 x 153 x 25

Přepážka velká

Objednací číslo
PK25-2ESD

Přepážka malá

Objednací číslo
PK25-1ESD

Krabička

Min. výška čela zásuvky mm	Objednací číslo	W x D x H mm
75	PK50ESD	153 x 153 x 47

Přepážka velká

Objednací číslo
PK50-2ESD

Přepážka malá

Objednací číslo
PK50-1ESD

Krabička

Min. výška čela zásuvky mm	Objednací číslo	W x D x H mm
100	PK75ESD	153 x 153 x 72

Přepážka velká

Objednací číslo
PK75-2ESD

Přepážka malá

Objednací číslo
PK75-1ESD

## Dělicí materiál zásuvek – plastové žlaby (ABS, dissipative)

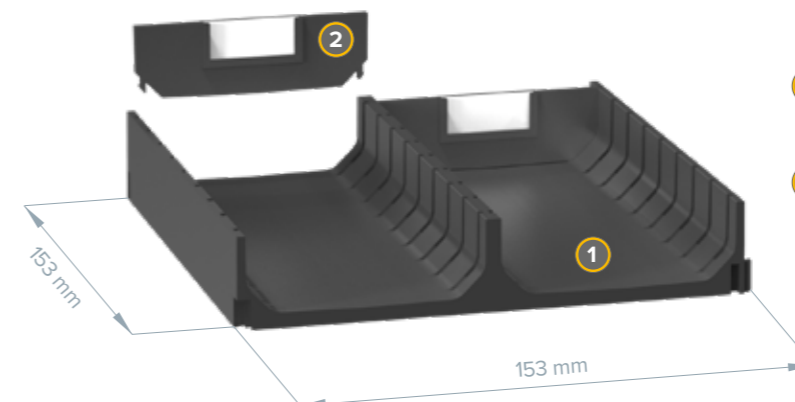

- 1 Plastové žlaby konstrukce umožňuje vzájemné pospojování, vyráběny ve třech šířkách, dělení příčkami v rastru 17 mm
- 2 Přepážka vyráběny ve třech šířkách, je možné ji opatřit popisovým štítkem o velikosti 29 x 12 mm

2-dílný žlab

Šířka žlabu mm	Objednací číslo	W x D x H mm
75	PU2ESD	153 x 153 x 28

Přepážka

Objednací číslo
PU2-1ESD

3-dílný žlab

Šířka žlabu mm	Objednací číslo	W x D x H mm
75	PU3ESD	153 x 153 x 28

Přepážka

Objednací číslo
PU3-1ESD

4-dílný žlab

Šířka žlabu mm	Objednací číslo	W x D x H mm
75	PU4ESD	153 x 153 x 28

Přepážka

Objednací číslo
PU4-1ESD

## Sady plastového dělení



## Krabíčky PK



Min. výška čela zásuvky mm	ZA 27 x 27D		ZB 36 x 36D		ZC 54 x 27D		ZD 36 x 27D	
	Objednací číslo	kg	Objednací číslo	kg	Objednací číslo	kg	Objednací číslo	kg
75	2727PK25ESD	0,9	3636PK25ESD	1,6	5427PK25ESD	1,7	3627PK25ESD	1,1
75	2727PK50ESD	1,4	3636PK50ESD	2,4	5427PK50ESD	2,7	3627PK50ESD	1,8
100	2727PK75ESD	1,8	3636PK75ESD	3,2	5427PK75ESD	3,6	3627PK75ESD	2,4

18 ks ESD krabiček,  
18 ks velkých přepážek,  
36 ks malých přepážek

16 ks ESD krabiček,  
16 ks velkých přepážek,  
32 ks malých přepážek

18 ks ESD krabiček,  
18 ks velkých přepážek,  
36 ks malých přepážek

12 ks ESD krabiček,  
12 ks velkých přepážek,  
24 ks malých přepážek

## Žlaby PU2

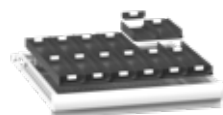

Šířka žlabu mm	ZA 27 x 27D		ZB 36 x 36D		ZC 54 x 27D		ZD 36 x 27D	
	Objednací číslo	kg	Objednací číslo	kg	Objednací číslo	kg	Objednací číslo	kg
70	2727PU2ESD	0,8	3636PU2ESD	1,5	5427PU2ESD	1,8	3627PU2ESD	1,2

9 ks 2-dílného ESD žlabu,  
18 ks přepážek

16 ks 2-dílného ESD žlabu,  
32 ks přepážek

18 ks 2-dílného ESD žlabu,  
36 ks přepážek

12 ks 2-dílného ESD žlabu,  
24 ks přepážek

## Žlaby PU3

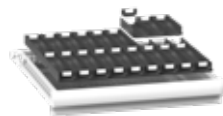

Šířka žlabu mm	ZA 27 x 27D		ZB 36 x 36D		ZC 54 x 27D		ZD 36 x 27D	
	Objednací číslo	kg	Objednací číslo	kg	Objednací číslo	kg	Objednací číslo	kg
45	2727PU3ESD	0,9	3636PU3ESD	1,8	5427PU3ESD	2,0	3627PU3ESD	1,3

9 ks 3-dílného ESD žlabu,  
27 ks přepážek

16 ks 3-dílného ESD žlabu,  
48 ks přepážek

18 ks 3-dílného ESD žlabu,  
54 ks přepážek

12 ks 3-dílného ESD žlabu,  
36 ks přepážek

## Žlaby PU4



Šířka žlabu mm	ZA 27 x 27D		ZB 36 x 36D		ZC 54 x 27D		ZD 36 x 27D	
	Objednací číslo	kg	Objednací číslo	kg	Objednací číslo	kg	Objednací číslo	kg
33	2727PU4ESD	1,2	3636PU4ESD	2,1	5427PU4ESD	2,3	3627PU4ESD	1,5

9 ks 4-dílného ESD žlabu,  
36 ks přepážek

16 ks 4-dílného ESD žlabu,  
64 ks přepážek

18 ks 4-dílného ESD žlabu,  
72 ks přepážek

12 ks 4-dílného ESD žlabu,  
48 ks přepážek



ZE 27 x 36D		ZG 54 x 36D		ZK 45 x 36D		ZL 19 x 27D		ZX 63 x 36D		ZY 72 x 36D	
Objednací číslo	kg	Objednací číslo	kg	Objednací číslo	kg	Objednací číslo	kg	Objednací číslo	kg	Objednací číslo	kg
2736PK25ESD	1,1	5436PK25ESD	2,2	4536PK25ESD	1,9	1927PK25ESD	0,6	6336PK25ESD	2,7	7236PK25ESD	3,2
2736PK50ESD	1,8	5436PK50ESD	3,6	4536PK50ESD	3,0	1927PK50ESD	0,9	6336PK50ESD	4,2	7236PK50ESD	4,8
2736PK75ESD	2,4	5436PK75ESD	4,8	4536PK75ESD	4,0	1927PK75ESD	1,2	6336PK75ESD	5,6	7236PK75ESD	6,4

12 ks ESD krabiček,  
12 ks velkých přepážek,  
24 ks malých přepážek

24 ks ESD krabiček,  
24 ks velkých přepážek,  
48 ks malých přepážek

20 ks ESD krabiček,  
20 ks velkých přepážek,  
40 ks malých přepážek

6 ks ESD krabiček,  
6 ks velkých přepážek,  
12 ks malých přepážek

28 ks ESD krabiček,  
28 ks velkých přepážek,  
56 ks malých přepážek

32 ks ESD krabiček,  
32 ks velkých přepážek,  
64 ks malých přepážek

ZE 27 x 36D		ZG 54 x 36D		ZK 45 x 36D		ZL 19 x 27D		ZX 63 x 36D		ZY 72 x 36D	
Objednací číslo	kg	Objednací číslo	kg	Objednací číslo	kg	Objednací číslo	kg	Objednací číslo	kg	Objednací číslo	kg
2736PU2ESD	1,2	5436PU2ESD	2,4	4536PU2ESD	2,0	1927PU2ESD	0,6	6336PU2ESD	2,7	7236PU2ESD	3,0

12 ks 2-dílného ESD žlabu,  
24 ks přepážek

24 ks 2-dílného ESD žlabu,  
48 ks přepážek

20 ks 2-dílného ESD žlabu,  
40 ks přepážek

6 ks 2-dílného ESD žlabu,  
12 ks přepážek

28 ks 2-dílného ESD žlabu,  
56 ks přepážek

32 ks 2-dílného ESD žlabu,  
64 ks přepážek

ZE 27 x 36D		ZG 54 x 36D		ZK 45 x 36D		ZL 19 x 27D		ZX 63 x 36D		ZY 72 x 36D	
Objednací číslo	kg	Objednací číslo	kg	Objednací číslo	kg	Objednací číslo	kg	Objednací číslo	kg	Objednací číslo	kg
2736PU3ESD	1,3	5436PU3ESD	2,6	4536PU3ESD	2,2	1927PU3ESD	0,7	6336PU3ESD	3,1	7236PU3ESD	3,4

12 ks 3-dílného ESD žlabu,  
36 ks přepážek

24 ks 3-dílného ESD žlabu,  
72 ks přepážek

20 ks 3-dílného ESD žlabu,  
60 ks přepážek

6 ks 3-dílného ESD žlabu,  
18 ks přepážek

28 ks 3-dílného ESD žlabu,  
84 ks přepážek

32 ks 3-dílného ESD žlabu,  
96 ks přepážek

ZE 27 x 36D		ZG 54 x 36D		ZK 45 x 36D		ZL 19 x 27D		ZX 63 x 36D		ZY 72 x 36D	
Objednací číslo	kg	Objednací číslo	kg	Objednací číslo	kg	Objednací číslo	kg	Objednací číslo	kg	Objednací číslo	kg
2736PU4ESD	1,5	5436PU4ESD	3,1	4536PU4ESD	2,6	1927PU4ESD	0,8	6336PU4ESD	3,7	7236PU4ESD	4,1

12 ks 4-dílného ESD žlabu,  
48 ks přepážek

24 ks 4-dílného ESD žlabu,  
96 ks přepážek

20 ks 4-dílného ESD žlabu,  
80 ks přepážek

6 ks 4-dílného ESD žlabu,  
24 ks přepážek

28 ks 4-dílného ESD žlabu,  
112 ks přepážek

32 ks 4-dílného ESD žlabu,  
128 ks přepážek

## Dělicí materiál zásuvek – kovové dělení

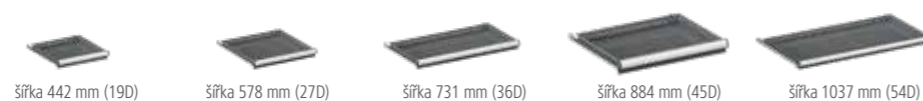

Podélné (štěrbinové) dělení	Výška čela mm	šířka zásuvky 19D	šířka zásuvky 27D	šířka zásuvky 36D	šířka zásuvky 45D	šířka zásuvky 54D
		Objednací číslo	Objednací číslo	Objednací číslo	Objednací číslo	Objednací číslo
	75	S19-75	S27-75	S36-75	S45-75	S54-75
	100, 125	S19-100	S27-100	S36-100	S45-100	S54-100
	150	S19-150	S27-150	S36-150	S45-150	S54-150
	200, 250	S19-200	S27-200	S36-200	S45-200	S54-200
	300	S19-300	S27-300	S36-300	S45-300	S54-300

Příčné (hladké) dělení	Šířka mm	výška čela zásuvky mm				
		75	100, 125	150	200, 250	300
	66 (4D)	H4-75	H4-100	H4-150	H4-200	H4-300
	83 (5D)	H5-75	H5-100	H5-150	H5-200	H5-300
	100 (6D)	H6-75	H6-100	H6-150	H6-200	H6-300
	117 (7D)	H7-75	H7-100	H7-150	H7-200	H7-300
	151 (9D)	H9-75	H9-100	H9-150	H9-200	H9-300
	185 (11D)	H11-75	H11-100	H11-150	H11-200	H11-300
	202 (12D)	H12-75	H12-100	H12-150	H12-200	H12-300
	219 (13D)	H13-75	H13-100	H13-150	H13-200	H13-300
	236 (14D)	H14-75	H14-100	H14-150	H14-200	H14-300
	253 (15D)	H15-75	H15-100	H15-150	H15-200	H15-300
	304 (18D)	H18-75	H18-100	H18-150	H18-200	H18-300
	372 (22D)	H22-75	H22-100	H22-150	H22-200	H22-300
	389 (23D)	H23-75	H23-100	H23-150	H23-200	H23-300
	457 (27D)	H27-75	H27-100	H27-150	H27-200	H27-300

## Dělicí materiál zásuvek – vložená guma

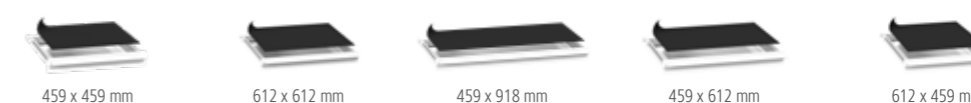

Vložená guma	kg	ZA 27 x 27D	ZB 36 x 36D	ZC 54 x 27D	ZD 36 x 27D	ZE 27 x 36D
		Objednací číslo	Objednací číslo	Objednací číslo	Objednací číslo	Objednací číslo
0,1		PG2727ESD	PG3636ESD	PG5427ESD	PG3627ESD	PG2736ESD



Vložená guma	kg	ZG 54 x 36D	ZK 45 x 36D	ZL 19 x 27D	ZX 63 x 36D	ZY 72 x 36D
		Objednací číslo	Objednací číslo	Objednací číslo	Objednací číslo	Objednací číslo
0,1		PG5436ESD	PG4536ESD	PG1927ESD	PG6336ESD	PG7236ESD

produced in Czechia

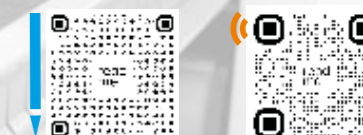

configurator | smfu.eu - manual

## Sady kovového dělení



Kovové dělení	Výška čela zásuvky mm	ZA 27 x 27D		ZB 36 x 36D		ZC 54 x 27D		ZD 36 x 27D	
		Objednací číslo	kg	Objednací číslo	kg	Objednací číslo	kg	Objednací číslo	kg
	75	272711	0,4	363611	0,5	542711	0,5	362711	0,4
	100, 125	272712	0,6	363612	0,8	542712	0,8	362712	0,7
	150	272713	0,9	363613	1,3	542713	1,2	362713	1,0
	200, 250	272714	1,3	363614	1,8	542714	1,6	362714	1,4
	300	272715	2,1	363615	2,8	542715	2,6	362715	2,3

2 ks hladkého dělení, 1 ks štěrbinového dělení

Kovové dělení	Výška čela zásuvky mm	ZA 27 x 27D		ZB 36 x 36D		ZC 54 x 27D		ZD 36 x 27D	
		Objednací číslo	kg	Objednací číslo	kg	Objednací číslo	kg	Objednací číslo	kg
	75	272721	0,8	363621	1,1	542721	0,9	362721	0,8
	100, 125	272722	1,3	363622	1,5	542722	1,5	362722	1,4
	150	272723	1,9	363623	2,6	542723	2,3	362723	2,0
	200, 250	272724	2,6	363624	3,6	542724	3,3	362724	2,8
	300	272725	4,2	363625	5,5	542725	5,2	362725	4,5

6 ks hladkého dělení, 2 ks štěrbinového dělení

Kovové dělení	Výška čela zásuvky mm	ZA 27 x 27D		ZB 36 x 36D		ZC 54 x 27D		ZD 36 x 27D	
		Objednací číslo	kg	Objednací číslo	kg	Objednací číslo	kg	Objednací číslo	kg
	75	272731	1,1	363631	1,4	542731	1,3	362731	1,2
	100, 125	272732	1,8	363632	2,1	542732	2,1	362732	1,8
	150	272733	2,5	363633	3,6	542733	3,0	362733	2,7
	200, 250	272734	3,6	363634	5,1	542734	4,3	362734	3,8
	300	272735	5,8	363635	7,6	542735	6,8	362735	6,1

8 ks hladkého dělení, 3 ks štěrbinového dělení



Kovové dělení	Výška čela zásuvky mm	ZE 27 x 36D		ZG 54 x 36D		ZK 45 x 36D		ZL 19 x 27D		ZX 63 x 36D		ZY 72 x 36D	
		Objednací číslo	kg	Objednací číslo	kg	Objednací číslo	kg	Objednací číslo	kg	Objednací číslo	kg	Objednací číslo	kg
	75	273611	0,5	543611	0,6	453611	0,6	192711	0,4	633611	0,2	723611	0,8
	100, 125	273612	0,7	543612	0,9	453612	0,8	192712	0,6	633612	1,0	723612	1,1
	150	273613	1,2	543613	1,5	453613	1,4	192713	0,9	633613	1,6	723613	1,7
	200, 250	273614	1,7	543614	2,0	453614	2,0	192714	1,2	633614	2,1	723614	2,2
	300	273615	2,6	543615	3,1	453615	3,0	192715	2,0	633615	3,2	723615	3,3

2 ks hladkého dělení, 1 ks štěrbinového dělení

Kovové dělení	Výška čela zásuvky mm	ZE 27 x 36D		ZG 54 x 36D		ZK 45 x 36D		ZL 19 x 27D		ZX 63 x 36D		ZY 72 x 36D	
		Objednací číslo	kg	Objednací číslo	kg	Objednací číslo	kg	Objednací číslo	kg	Objednací číslo	kg	Objednací číslo	kg
	75	273621	1,0	543621	1,2	453621	1,1	192721	0,7	633621	1,3	723621	1,4
	100, 125	273622	1,5	543622	1,7	453622	1,7	192722	1,2	633622	1,8	723622	1,9
	150	273623	2,4	543623	2,9	453623	2,8	192723	1,7	633623	3,0	723623	3,1
	200, 250	273624	3,4	543624	4,1	453624	3,9	192724	2,5	633624	4,2	723624	4,3
	300	273625	5,2	543625	6,2	453625	5,9	192725	3,9	633625	6,3	723625	6,4

6 ks hladkého dělení, 2 ks štěrbinového dělení

Kovové dělení	Výška čela zásuvky mm	ZE 27 x 36D		ZG 54 x 36D		ZK 45 x 36D		ZL 19 x 27D		ZX 63 x 36D		ZY 72 x 36D	
		Objednací číslo	kg	Objednací číslo	kg	Objednací číslo	kg	Objednací číslo	kg	Objednací číslo	kg	Objednací číslo	kg
	75	273631	1,4	543631	1,6	453631	1,5	192731	1,1	633631	1,2	723631	1,3
	100, 125	273632	2,1	543632	2,3	453632	2,3	192732	1,7	633632	2,4	723632	2,5
	150	273633	3,4	543633	3,9	453633	3,8	192733	2,4	633633	3,4	723633	4,1
	200, 250	273634	4,8	543634	5,5	453634	5,3	192734	3,5	633634	5,6	723634	5,2
	300	273635	7,3	543635	8,3	453635	8,0	192735	5,5	633635	8,4	723635	8,5

8 ks hladkého dělení, 3 ks štěrbinového dělení

# Pracovní stoly





LEHKÉ ESD pracovní stoly mají stavitelnou pracovní výšku konstrukce 665 – 1035 mm a jsou dostupné v šířkách 1200, 1500, 2000 a 2500 mm, což umožňuje jejich snadné přizpůsobení různým typům provozů. Konstrukce stolů je navržena jako odlehčená, přičemž je doplněna vlastní odlehčenou nástavbou, která poskytuje praktický prostor pro uložení nářadí, drobných dílů a dalšího vybavení pracoviště. Antistatická pracovní deska s vodivým jádrem je opatřena uzemňovací svorkou s ochranným odporem pro připojení náramku. **Kovové díly jsou ošetřeny ESD**

barvou a jednotlivé celky disponují zemnicími body. Stoly lze navíc vybavit otočnými koly s brzdou o průměru 80 mm, která umožňuje jejich snadnou manipulaci i bezpečné ustavení na pracovišti. Díky nastavbě lze na relativně malé ploše přehledně uspořádat potřebné nářadí a materiál tak, aby byly vždy po ruce. **Pracovní stoly splňují požadavky normy ČSN EN 61340-5-1 (IEC 61340-5-1:2016).** Drobné plastové díly, jako jsou těla zámků, madla, zátky a štítky, nejsou ESD vodivé.



**1** Pracovní deska antistatická pracovní deska s vodivým jádrem, opatřena uzemňovací svorkou a ochranným odporem pro připojení ESD náramku.

**2** Konstrukce odlehčené provedení zajišťuje snadnou manipulaci, instalaci, stabilitu a spolehlivost. **Stoly mají stavitelnou pracovní výšku 665 - 1035 mm.**

**3** Zásuvková skříň dvě varianty podvěsných skříní, opatřeny ESD lakem. **Podvěsnou skříň lze umístit na pravou i levou stranu stolu.**

**4** Příslušenství možnost doplnit zásuvky kovovým nebo ESD plastovým dělicím materiálem (žlaby, krabičky)

**i** Pro zachování plné ESD ochrany doporučujeme pracovní stůl připojit k uzemňovacímu bodu a používat ESD příslušenství.

## Pracovní deska stolu

Dle vašich potřeb vyberte vhodnou pracovní desku – ESD lamino v síle (D), šířce (C) a hloubce (E).

Typ	Výška D mm	Šířka C mm	Hloubka E mm
ESD lamino	25	1200	700
ESD lamino	25	1500	800
ESD lamino	25	2000	
ESD lamino	25	2500	



## Desky pracovních stolů

Antistatická pracovní deska o síle 25 mm je vyrobena z lamino materiálu s vodivým jádrem pro optimální odvádění elektrostatického náboje podle normy EN 61340-5-1. Povrch desky je vysoce odolný vůči poškrábání a snadno se udržuje. Deska je opatřena uzemňovací svorkou s ochranným odporem pro bezpečné připojení ESD náramku pracovníka. Uchycení nohou stolu nebo zásuvkových skříní je realizováno standardně pomocí závitů a čepů, obdobně jako u klasických desek. **Tento typ pracovních desek je určen pro ESD pracoviště do suchého prostředí.**

Antistatické pracovní desky mají povrch s trvale vodivými nebo disipativními vlastnostmi, což umožňuje bezpečný odvod elektrostatického náboje a zabráňuje poškození citlivých elektronických součástek.

**🔧** K upevnění zásuvkových skříní k rámu slouží šrouby M8 x 25, které jsou součástí příslušenství.

## Otočná kola s brzdou

**🛞** Brzda zajišťuje kolo a zároveň vidlici kola proti otáčení kolem své osy. Pro lehké pracovní stoly nabízíme kola otočná s brzdou v průměru 80 mm. **Kola jsou vyrobena v antistatickém provedení.**

## Příslušenství

**📦** Dělení zásuvky Krabičky ve třech výškách. Žlaby ve třech šířkách. Kovové dělení.



**📦** Vnitřní police nosnost 50 kg, díky perforaci stěn je výškově stavitelná po 50 mm. Opatřena ESD lakem.

## Variety LEHKÝCH pracovních stolů

Zvolte vhodnou variantu sestavy pracovního stolu. **Nabízíme 5 variant sestav v šířkách 1200, 1500, 2000, 2500 mm.** V případě, že zvolíte pracovní stůl se zásuvkovou skříň, podrobný návod na vlastní konfiguraci zásuvkové skříně **naleznete na straně 31.**

**i** Podvěsné zásuvkové skříň lze umístit jak na pravou, tak na levou stranu pracovního stolu.

Sestavy pracovního stolu:



Technická specifikace pracovní desky podle IEC 61340-5-

Objemový odpor  $R_d$   $1 \times 10^4 - 1 \times 10^9 \text{ Ohm}$   
Podmínky měření: 20% RH, 20-30°C, 96h

## Konstrukce pracovních stolů

Konstrukce **LEHKÝCH** pracovních stolů je navržena s důrazem na optimální poměr pevnosti a hmotnosti. **Odlehčené provedení** zajišťuje snadnou manipulaci a instalaci při zachování dostatečné stability a spolehlivosti pro každodenní provoz. **Kvalitní materiály a precizní dílenské zpracování** přispívají k dlouhé životnosti celého pracovního stolu.

## Standardní konfigurace hloubka 700 mm



Hloubka pracovní desky 700 mm

Pracovní deska	Objednací číslo	W mm	H mm	kg	kg
ESD lamino 25 mm	AR2712ESD	1200	665 - 1035	200	34
ESD lamino 25 mm	AR2715ESD	1500	665 - 1035	190	38
ESD lamino 25 mm	AR2720ESD	2000	665 - 1035	180	46
ESD lamino 25 mm	AR2725ESD	2500	665 - 1035	170	53



Hloubka pracovní desky 700 mm

Pracovní deska	Objednací číslo	W mm	H mm	kg	kg
ESD lamino 25 mm	PR2712ESD	1200	665 - 1035	200	52
ESD lamino 25 mm	PR2715ESD	1500	665 - 1035	190	56
ESD lamino 25 mm	PR2720ESD	2000	665 - 1035	180	64
ESD lamino 25 mm	PR2725ESD	2500	665 - 1035	170	71

Lehký stůl vybavený podvěsnou zásuvkovou skříní ZA19-1.  
Zásuvky: 1x 100 ZAE



Hloubka pracovní desky 700 mm

Pracovní deska	Objednací číslo	W mm	H mm	kg	kg
ESD lamino 25 mm	BR2712ESD	1200	665 - 1035	200	68
ESD lamino 25 mm	BR2715ESD	1500	665 - 1035	190	72
ESD lamino 25 mm	BR2720ESD	2000	665 - 1035	180	80
ESD lamino 25 mm	BR2725ESD	2500	665 - 1035	170	87

Lehký stůl vybavený podvěsnou zásuvkovou skříní ZA39-2.  
Zásuvky: 1x 100 ZAE, 1x 200 ZAE



Hloubka pracovní desky 700 mm

Pracovní deska	Objednací číslo	W mm	H mm	kg	kg
ESD lamino 25 mm	HR2712ESD	1200	665 - 1035	200	99
ESD lamino 25 mm	HR2715ESD	1500	665 - 1035	190	103
ESD lamino 25 mm	HR2720ESD	2000	665 - 1035	180	111
ESD lamino 25 mm	HR2725ESD	2500	665 - 1035	170	118

Lehký stůl vybavený zásuvkovou skříní ZAK74.  
Zásuvky: 2x ZAE 100, 2x ZAE 125, 1x ZAE 200



Hloubka pracovní desky 700 mm

Pracovní deska	Objednací číslo	W mm	H mm	kg	kg
ESD lamino 25 mm	-	1200	-	-	-
ESD lamino 25 mm	OR2715ESD	1500	815	190	168
ESD lamino 25 mm	OR2720ESD	2000	815	180	176
ESD lamino 25 mm	OR2725ESD	2500	815	170	183

Lehký stůl vybavený dvěma zásuvkovými skříněmi ZAK74.  
Zásuvky: 4x ZAE 100, 4x ZAE 125, 2x ZAE 200

## Standardní konfigurace hloubka 800 mm



Hloubka pracovní desky 800 mm

Pracovní deska	Objednací číslo	W mm	H mm	kg	kg
ESD lamino 25 mm	AR2812ESD	1200	665 - 1035	200	36,1
ESD lamino 25 mm	AR2815ESD	1500	665 - 1035	190	41
ESD lamino 25 mm	AR2820ESD	2000	665 - 1035	180	50
ESD lamino 25 mm	AR2825ESD	2500	665 - 1035	170	58



Hloubka pracovní desky 800 mm

Pracovní deska	Objednací číslo	W mm	H mm	kg	kg
ESD lamino 25 mm	PR2812ESD	1200	665 - 1035	200	54,1
ESD lamino 25 mm	PR2815ESD	1500	665 - 1035	190	59
ESD lamino 25 mm	PR2820ESD	2000	665 - 1035	180	68
ESD lamino 25 mm	PR2825ESD	2500	665 - 1035	170	76

Lehký stůl vybavený podvěsnou zásuvkovou skříní ZA19-1.  
Zásuvky: 1x 100 ZAE



Hloubka pracovní desky 800 mm

Pracovní deska	Objednací číslo	W mm	H mm	kg	kg
ESD lamino 25 mm	BR2812ESD	1200	665 - 1035	200	70,1
ESD lamino 25 mm	BR2815ESD	1500	665 - 1035	190	75
ESD lamino 25 mm	BR2820ESD	2000	665 - 1035	180	84
ESD lamino 25 mm	BR2825ESD	2500	665 - 1035	170	92

Lehký stůl vybavený podvěsnou zásuvkovou skříní ZA39-2.  
Zásuvky: 1x 100 ZAE, 1x 200 ZAE



Hloubka pracovní desky 800 mm

Pracovní deska	Objednací číslo	W mm	H mm	kg	kg
ESD lamino 25 mm	HR2812ESD	1200	665 - 1035	200	101,1
ESD lamino 25 mm	HR2815ESD	1500	665 - 1035	190	106
ESD lamino 25 mm	HR2820ESD	2000	665 - 1035	180	115
ESD lamino 25 mm	HR2825ESD	2500	665 - 1035	170	123

Lehký stůl vybavený zásuvkovou skříní ZAK74.  
Zásuvky: 2x ZAE 100, 2x ZAE 125, 1x ZAE 200



Hloubka pracovní desky 800 mm

Pracovní deska	Objednací číslo	W mm	H mm	kg	kg
ESD lamino 25 mm	-	1200	-	-	-
ESD lamino 25 mm	OR2815ESD	1500	815	190	171
ESD lamino 25 mm	OR2820ESD	2000	815	180	180
ESD lamino 25 mm	OR2825ESD	2500	815	170	188

Lehký stůl vybavený dvěma zásuvkovými skříněmi ZAK74.  
Zásuvky: 4x ZAE 100, 4x ZAE 125, 2x ZAE 200

## Vlastní konfigurace

### Jak sestavíte vlastní konfiguraci pracovního stolu

- Zvolte typ a příslušenství pracovní desky stolu.
- Zvolte kola stolu.
- Zvolte rozměr korpusu zásuvkové skříně.
- Zvolte počet zásuvek tak, aby se součet čel zásuvek **A** (případně dvířek) rovnal světlosti otvoru korpusu **S**.

- Zvolte dvířka popř. dvířka s prahem.
- Zvolte barvu korpusu a zásuvek.
- Zvolte příslušenství.
- Zvolte dělení zásuvek.

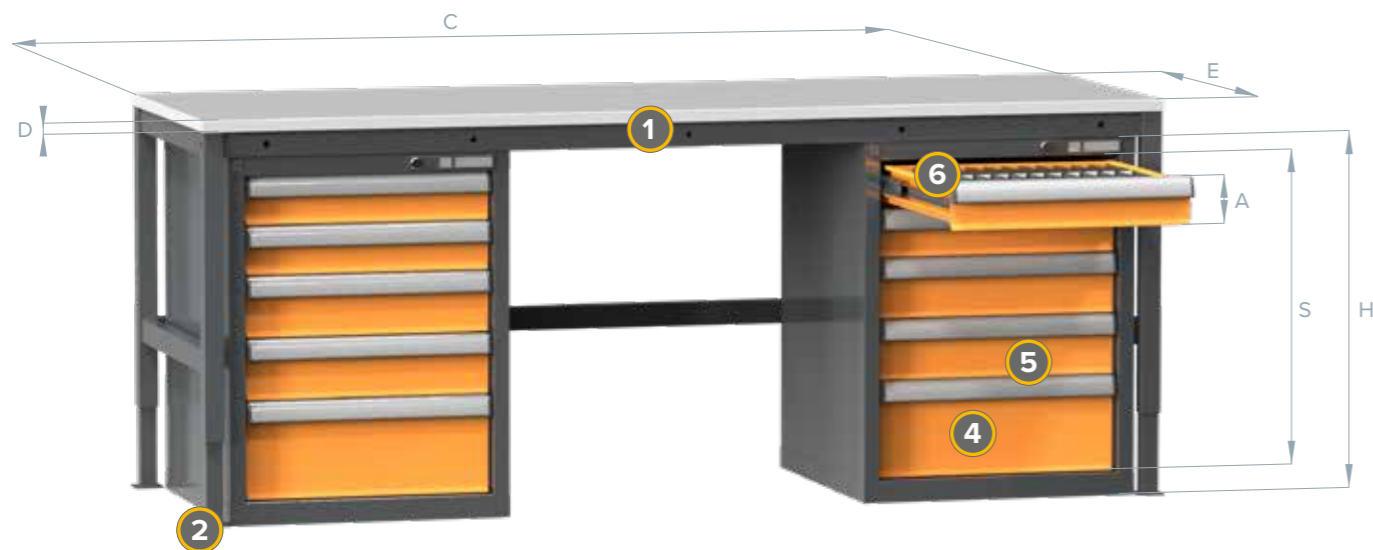

### 1 Sestava pracovního stolu / pracovní deska

Zvolte vhodnou variantu sestavy pracovního stolu. Nabízíme 5 variant stacionárních stolů v šířkách 1200, 1500, 2000, 2500 mm a 3 varianty mobilních stolů v šířkách 1200, 1500, 2000, 2500 mm. V případě, že zvolíte pracovní stůl se zásuvkovou skříní, podrobný návod na vlastní konfiguraci zásuvkové skříně naleznete na straně 31.

Sestavy pracovního stolu:



Podvěsné zásuvkové skříně lze umístit jak na pravou, tak na levou stranu pracovního stolu.

Dle vašich potřeb vyberte vhodnou pracovní desku – ESD lamino v síle (D), šířce (C) a hloubce (E).

Typ	Výška D mm	Šířka C mm	Hloubka E mm
ESD lamino	25	1200	700
ESD lamino	25	1500	800
ESD lamino	25	2000	
ESD lamino	25	2500	



### 2 Kola

Kola představují prvek konfigurace, který umožňuje mobilitu pracoviště při zachování stability. Pro lehké pracovní stoly nabízíme kola otočná s brzdou v průměru 80 mm. Brzdný mechanismus zajišťuje nejen samotné kolo, ale i jeho vidlici proti otáčení kolem vlastní osy.



Pro mobilní pracovní stoly je nutno objednat zásuvky opatřeny pojistkou, která brání samovolnému otevření. V případě objednávky mobilního pracovního stolu přidejte „P“ za objednací kód zásuvky.

Kola jsou dodávána v antistatickém provedení pro zachování ESD parametrů pracoviště.

### 3 Korpus

Dle vašich potřeb vyberte rozměr korpusu. V nabídce jsou 2 půdorysy, v 5 výškách. Rozměr H = celková výška korpusu  
Rozměr S = světlost otvoru korpusu

Půdorysy korpusů:

Typ	W x D mm
ZA 27 x 27D	578 x 630
ZB 36 x 36D	731 x 780

Výšky korpusů:

Rozměr S mm	100	300	650	750	900
Rozměr H mm	190	390	740	840	990

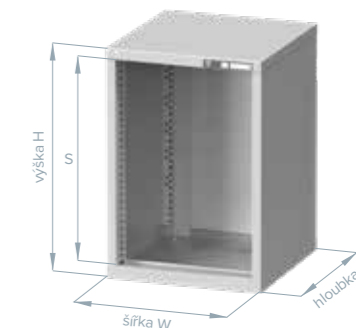

### 4 Dveře / dveře s prahem

Dveře jsou vhodné pouze pro stoly PPS. Pokud volíte skříně pouze s dveřmi, pak se rozměr světlosti otvoru korpusu **S** musí rovnat výšce dveří.

V případě kombinace zásuvek s dveřmi se musí rozměr světlosti otvoru korpusu **S** rovnat výšce dvířek s prahem a součtu čel **A** zvolených zásuvek.

Příklad sestavy

Korpus: ZAK84ESD (S = 750 mm)

Zásuvky: ZAE75ESD (A = 75 mm)  
ZAE125ESD (A = 125 mm)

Dvířka s prahem: DP27-550ESD (550 mm)

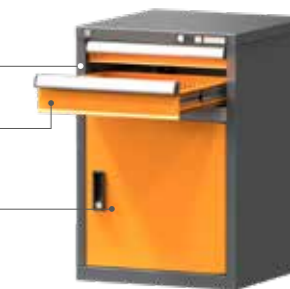

### 5 Zásuvky

Zvolte skladbu zásuvek / dvířek pro zásuvkovou skříně. Rozměr světlosti otvoru korpusu **S** se musí rovnat součtu čel **A** zvolených zásuvek, případně dvířek. Rozměr zásuvek označený jako **C** určuje výšku bočnice, která je důležitá pro výběr kovového dělení do zásuvky.

Výšky zásuvek:

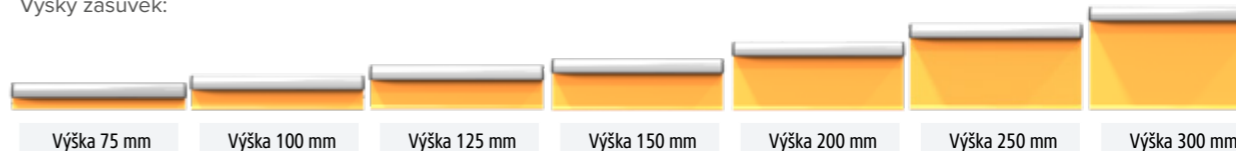

### 6 Příslušenství



#### Dělení zásuvky

Krabičky ve třech výškách.  
Žlaby ve třech šířkách.  
Kovové dělení.



#### Vnitřní police

nosnost 50 kg, díky perforaci stěn je výškově stavitelná po 50 mm.  
Opatřena ESD lakem.

## 1 Sestava stolu

## Konstrukce stolu STACIONÁRNÍ



Typ desky	Síla desky	Šířka mm	hloubka 700 mm		hloubka 700 mm		hloubka 700 mm	
			Objednací číslo	kg	Objednací číslo	kg	Objednací číslo	kg
ESD lamino	25 mm	1200	AR2712ESD	34/200	AR2712ESD	34/200	AR2712ESD	34/200
		1500	AR2715ESD	38/190	AR2715ESD	38/190	AR2715ESD	38/190
		2000	AR2720ESD	46/180	AR2720ESD	46/180	AR2720ESD	46/180
		2500	AR2725ESD	53/170	AR2725ESD	53/170	AR2725ESD	53/170

Konstrukce pracovního stolu s ESD lamino pracovní deskou.

## Konstrukce stolu MOBILNÍ



Typ desky	Síla desky	Šířka mm	Objednací číslo		Objednací číslo		Objednací číslo	
			kg	kg	kg	kg	kg	kg
ESD lamino	25 mm	1200	MAR2712ESD	35,6/200	MAR2712ESD	35,6/200	-	-
		1500	MAR2715ESD	39,6/190	MAR2715ESD	39,6/190	-	-
		2000	MAR2720ESD	47,6/180	MAR2720ESD	47,6/180	-	-
		2500	MAR2725ESD	54,6/170	MAR2725ESD	54,6/170	-	-

Konstrukce pracovního stolu s ESD lamino pracovní deskou + 4x otočné ESD kolo s brzdou.

## 2 Korpuz

## Korpuz zásuvkové skříně

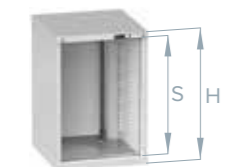

W x D mm	hloubka 700 mm			hloubka 700 mm			hloubka 700 mm		
	Objednací číslo	S mm	H mm	Objednací číslo	S mm	H mm	Objednací číslo	S mm	H mm
ZA 27 x 27D 578 x 630	-	-	-	ZAK19LESD	100	190	ZAK69ESD	600	690
	-	-	-	ZAK39LESD	300	390	ZAK74ESD	650	740
	-	-	-	-	-	-	ZAK84ESD	750	840

☹ 150 kg      ☹ 250 kg      ☹ 700 kg

## 3 Dveře

## Dveře



Výška S mm	hloubka 700 mm		hloubka 700 mm		hloubka 700 mm	
	Objednací číslo	Objednací číslo	Objednací číslo	Objednací číslo	Objednací číslo	Objednací číslo
600	-	-	-	-	D27-600ESD	D27-600ESD
650	-	-	-	-	D27-650ESD	D27-650ESD
750	-	-	-	-	D27-750ESD	D27-750ESD

Technické provedení dveří umožňuje změnu smyslu otevírání z pravého na levé.



hloubka 700 mm		hloubka 800 mm		hloubka 800 mm		hloubka 800 mm		hloubka 800 mm	
Objednací číslo	kg	Objednací číslo	kg	Objednací číslo	kg	Objednací číslo	kg	Objednací číslo	kg
AR2712ESD	34/200	AR2812ESD	36,1/200	AR2812ESD	36,1/200	AR2812ESD	36,1/200	AR2812ESD	36,1/200
AR2715ESD	38/190	AR2815ESD	41/190	AR2815ESD	41/190	AR2815ESD	41/190	AR2815ESD	41/190
AR2720ESD	46/180	AR2820ESD	50/180	AR2820ESD	50/180	AR2820ESD	50/180	AR2820ESD	50/180
AR2725ESD	53/170	AR2825ESD	58/170	AR2825ESD	58/170	AR2825ESD	58/170	AR2825ESD	58/170

Konstrukce pracovního stolu s ESD lamino pracovní deskou.

Objednací číslo	kg	Objednací číslo	kg	Objednací číslo	kg	Objednací číslo	kg	Objednací číslo	kg
-	-	MAR2812ESD	37,7/200	MAR2812ESD	37,7/200	-	-	-	-
-	-	MAR2815ESD	42,6/190	MAR2815ESD	42,6/190	-	-	-	-
-	-	MAR2820ESD	51,6/180	MAR2820ESD	51,6/180	-	-	-	-
-	-	MAR2825ESD	59,6/170	MAR2825ESD	59,6/170	-	-	-	-

Konstrukce pracovního stolu s ESD lamino pracovní deskou + 4x otočné ESD kolo s brzdou.

hloubka 700 mm			hloubka 800 mm			hloubka 800 mm			hloubka 800 mm			hloubka 800 mm		
Objednací číslo	S mm	H mm	Objednací číslo	S mm	H mm	Objednací číslo	S mm	H mm	Objednací číslo	S mm	H mm	Objednací číslo	S mm	H mm
ZAK69ESD	600	690	-	-	-	ZAK19LESD	100	190	ZAK69ESD	600	690	ZAK69ESD	600	690
ZAK74ESD	650	740	-	-	-	ZAK39LESD	300	390	ZAK74ESD	650	740	ZAK74ESD	650	740
ZAK84ESD	750	840	-	-	-	-	-	-	ZAK84ESD	750	840	ZAK84ESD	750	840

☹ 700 kg      ☹ 150 kg      ☹ 250 kg      ☹ 700 kg      ☹ 700 kg

hloubka 700 mm		hloubka 800 mm		hloubka 800 mm		hloubka 800 mm		hloubka 800 mm	
Objednací číslo	Objednací číslo	Objednací číslo	Objednací číslo	Objednací číslo	Objednací číslo	Objednací číslo	Objednací číslo	Objednací číslo	Objednací číslo
D27-600ESD	-	-	-	D27-600ESD	D27-600ESD	D27-600ESD	D27-600ESD	D27-600ESD	D27-600ESD
D27-650ESD	-	-	-	D27-650ESD	D27-650ESD	D27-650ESD	D27-650ESD	D27-650ESD	D27-650ESD
D27-750ESD	-	-	-	D27-750ESD	D27-750ESD	D27-750ESD	D27-750ESD	D27-750ESD	D27-750ESD

Technické provedení dveří umožňuje změnu smyslu otevírání z pravého na levé.

## 3 Dveře s prahem

## Dveře s prahem



Výška mm	hloubka 700 mm	hloubka 700 mm	hloubka 700 mm
500 + 50 práh	Objednací číslo	Objednací číslo	Objednací číslo
600 + 50 práh	-	-	DP27-650ESD
	-	-	DP27-650ESD

Technické provedení dveří umožňuje změnu smyslu otevírání z pravého na levé.

## 4 Zásuvky

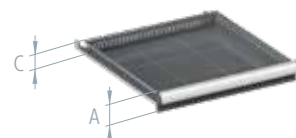
Plnovýsuv  
80 kg

Výška čela A mm	Výška čela C mm	hloubka 700 mm		hloubka 700 mm		hloubka 700 mm	
		Objednací číslo	kg	Objednací číslo	kg	Objednací číslo	kg
75	50	-	-	ZAE75ESD	7,5	ZAE75ESD	7,5
100	75	-	-	ZAE100ESD	7,9	ZAE100ESD	7,9
125	75	-	-	ZAE125ESD	8,1	ZAE125ESD	8,1
150	125	-	-	ZAE150ESD	8,8	ZAE150ESD	8,8
200	175	-	-	ZAE200ESD	9,7	ZAE200ESD	9,7
250	175	-	-	ZAE250ESD	10,1	ZAE250ESD	10,1
300	275	-	-	ZAE300ESD	11,5	ZAE300ESD	11,5



hloubka 700 mm	hloubka 800 mm	hloubka 800 mm	hloubka 800 mm	hloubka 800 mm
Objednací číslo	Objednací číslo	Objednací číslo	Objednací číslo	Objednací číslo
DP27-550ESD	-	-	DP27-550ESD	DP27-550ESD
DP27-650ESD	-	-	DP27-650ESD	DP27-650ESD

Technické provedení dveří umožňuje změnu smyslu otevírání z pravého na levé.

hloubka 700 mm		hloubka 800 mm		hloubka 800 mm		hloubka 800 mm		hloubka 800 mm	
Objednací číslo	kg	Objednací číslo	kg	Objednací číslo	kg	Objednací číslo	kg	Objednací číslo	kg
ZAE75ESD	7,5	-	-	ZAE75ESD	7,5	ZAE75ESD	7,5	ZAE75ESD	7,5
ZAE100ESD	7,9	-	-	ZAE100ESD	7,9	ZAE100ESD	7,9	ZAE100ESD	7,9
ZAE125ESD	8,1	-	-	ZAE125ESD	8,1	ZAE125ESD	8,1	ZAE125ESD	8,1
ZAE150ESD	8,8	-	-	ZAE150ESD	8,8	ZAE150ESD	8,8	ZAE150ESD	8,8
ZAE200ESD	9,7	-	-	ZAE200ESD	9,7	ZAE200ESD	9,7	ZAE200ESD	9,7
ZAE250ESD	10,1	-	-	ZAE250ESD	10,1	ZAE250ESD	10,1	ZAE250ESD	10,1
ZAE300ESD	11,5	-	-	ZAE300ESD	11,5	ZAE300ESD	11,5	ZAE300ESD	11,5



Pro mobilní pracovní stoly je nutno objednat zásuvky opatřeny pojistkou, která brání samovolnému otevření. **V případě objednávky mobilního pracovního stolu přidejte „P“ před ESD v objednacím kódu - např. ZAE100PESD.**

## 5 Příslušenství

## Police



W x D mm	Objednací číslo	kg	Objednací číslo	kg	Objednací číslo	kg
564 x 515	-	-	-	-	VP2727ESD	3,2/50

Police opatřena ESD lakem, díky perforaci stěn skříně je výškově stavitelná, 4x háček pro zavěšení.

Objednací číslo	kg	Objednací číslo	kg	Objednací číslo	kg	Objednací číslo	kg	Objednací číslo	kg
VP2727ESD	3,2/50	-	-	-	-	VP2727ESD	3,2/50	VP2727ESD	3,2/50

## Nástavby pracovních stolů





Nástavba rozšiřuje možnosti využití pracovních stolů, jejím použitím zákazník získává možnost využít celou šíři závěsného programu, včetně polohovatelného příslušenství ergonomického programu. **Všechny komponenty jsou součástí speciálního ESD programu, který zajišťuje ochranu před elektrostatickým výbojem. Obsluha si tak může lépe přizpůsobit a zorganizovat svůj pracovní prostor,**

což mimo jiné vede ke snížení únavy a souvisejícímu nárůstu produktivity. Tímto typem nástavby je možno vybavit všechny typy a šířky pracovních stolů. **Nástavbu nabízíme ve čtyřech šířkách – 1200, 1500, 2000 a 2500 mm.** Je dodávána jako celek v **třech výškách - 382, 762, 1142 mm** nad pracovní plochou.



**1** Konstrukce nástavby ESD konstrukce dodávána jako celek ve čtyřech šířkách - 1200, 1500, 2000 a 2500 mm

**2** Rameno nástavby ESD rameno s Al profilem 40 x 40 mm, posuvné o 130 mm, lze doplnit pneumatickou rychlospojkou

**3** Perforované / plné panely ESD panely ve dvou šířkách 1000 a 1500 mm a dvou výškách 380 a 190 mm

**4** Ramenový program pohyblivé rameno s nosností 10 a 30 kg lze vybavit perfo panely, policemi nebo držáky na monitor a pc. Opatřeno ESD lakem.

**5** Závěsný program v nabídce velké množství ESD variant od polic přes nejrůznější držáky nářadí až po drobné háčky různých tvarů

**6** Elektro příslušenství nástavbu lze vybavit osvětlením, elektrolišťou nebo prodlužovacím přívodem

## Variety nástaveb pracovních stolů

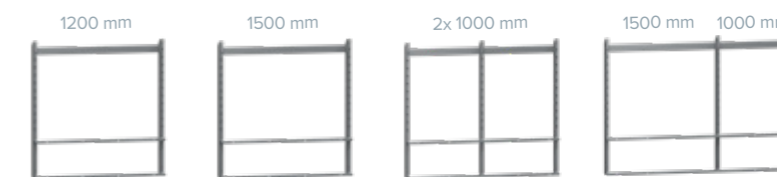
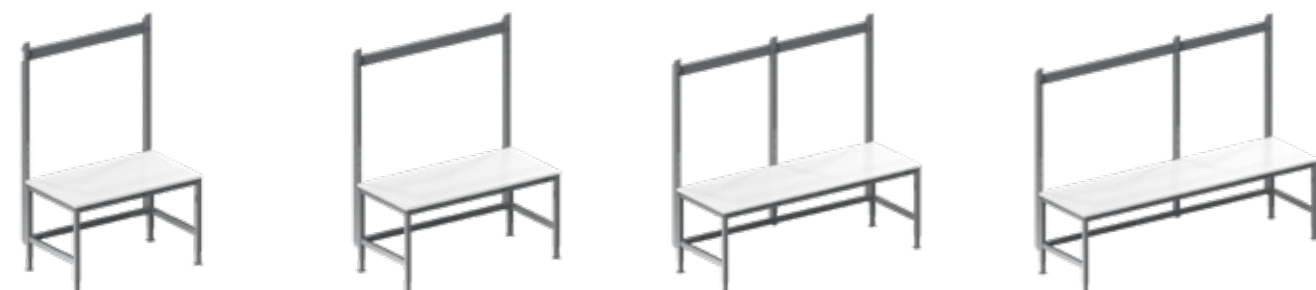

## Konstrukce nástavby

Základními stavebními prvky nástavby jsou sloupky, na které díky jejich drážkování umístíte panely, ramenový program a rameno nástavby. Konstrukce je dodávána jako celek **ve čtyřech šířkách – 1200, 1500, 2000 a 2500 mm** a **ve třech výškách - 382, 762 a 1142 mm.**

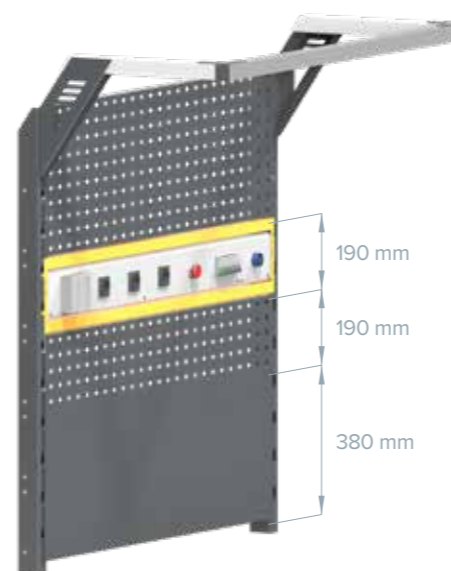

## Panely pro nástavby

### Perforované / plné panely

**Panely pro nástavbu** jsou určeny jako výplň prostoru mezi sloupkami a umožňují tak využít prostor nástavby na maximum. Na **perforované panely** s roztečí 38 x 38 mm zavěsíte široký sortiment držáků a háčků, **plné panely** mohou posloužit pro uchycení pomocí magnetů.

### Rámeček elektrolišty

Rámeček elektrolišty je vhodný jako výplň mezery kolem elektrolišty, aby nedocházelo k **propadávání předmětů** mezi deskou stolu a nástavbou.

## Rameno nástavby

Profil je vyroben z hliníku, **díky čemuž vyniká lehkostí a především pevností.** Rozměr profilu je 40 x 40 mm, s drážkami pro matice T8. **Rameno lze vybavit vestavěnou pneumatickou rychlospojkou, kterou si můžete namontovat na libovolnou stranu.** Rameno je posuvné o 130 mm.

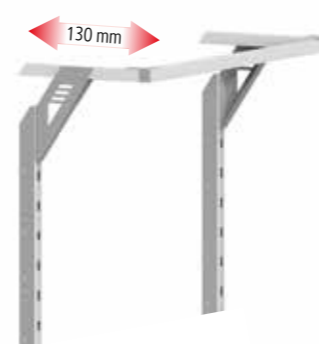

Závěsný program pro nástavbu naleznete na straně 81.

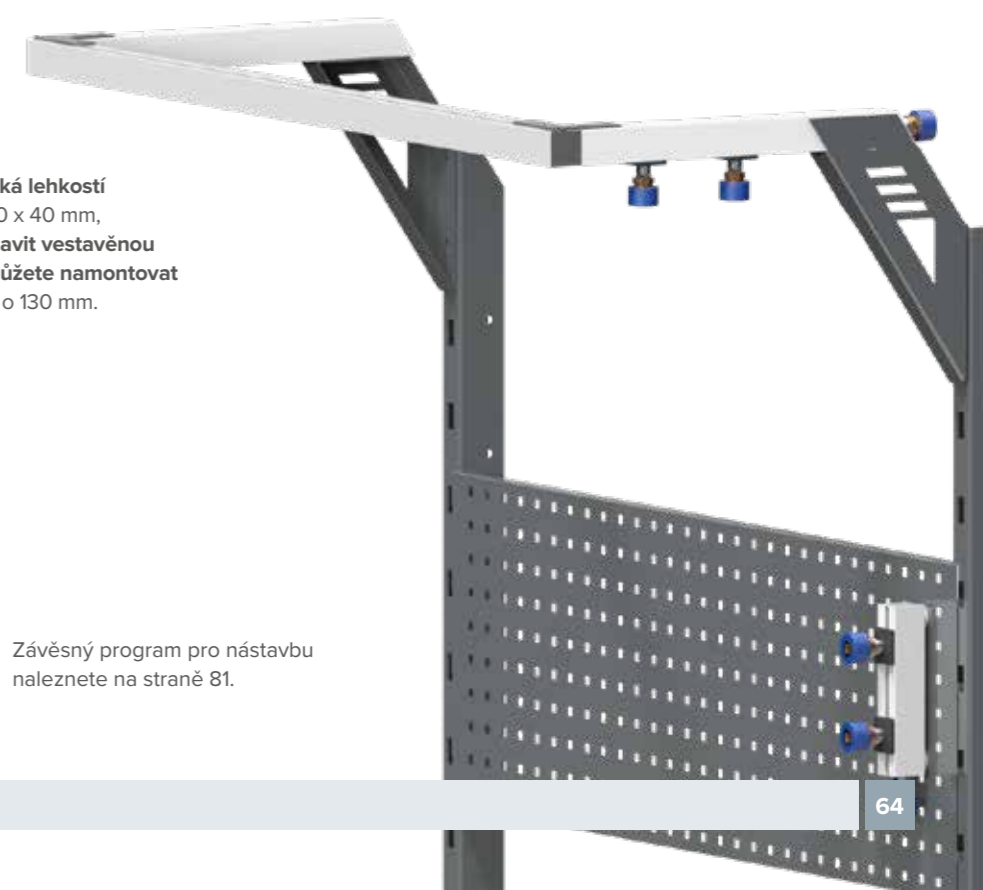

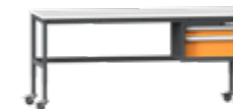

## 1 Konstrukce nástavby

### Konstrukce pro lehké stoly



Výška mm	Šířka mm	STACIONÁRNÍ STŮL hloubka 700 mm		STACIONÁRNÍ STŮL hloubka 800 mm	
		Objednací číslo	👤/📏 kg	Objednací číslo	👤/📏 kg
1142	1200	NS14L-3ESD	11,5/60	NS14L-3ESD	11,5/60
	1500	NS15L-3ESD	12,5/60	NS15L-3ESD	12,5/60
	2000	NS16L-3ESD	13/60	NS16L-3ESD	13/60
	2500	NS17L-3ESD	19/60	NS17L-3ESD	19/60
762	1200	NS14L-2ESD	10,5/60	NS14L-2ESD	10,5/60
	1500	NS15L-2ESD	11,5/60	NS15L-2ESD	11,5/60
	2000	NS16L-2ESD	17/60	NS16L-2ESD	17/60
	2500	NS17L-2ESD	18/60	NS17L-2ESD	18/60
382	1200	NS14L-1ESD	7,5/30	NS14L-1ESD	7,5/30
	1500	NS15L-1ESD	8,5/30	NS15L-1ESD	8,5/30
	2000	NS16L-1ESD	14/30	NS16L-1ESD	14/30
	2500	NS17L-1ESD	15/30	NS17L-1ESD	15/30

MOBILNÍ STŮL hloubka 700 mm		MOBILNÍ STŮL hloubka 800 mm	
Objednací číslo	👤/📏 kg	Objednací číslo	👤/📏 kg
NS15L-3ESD	11,5/60	NS15L-3ESD	11,5/60
NS15L-3ESD	12,5/60	NS15L-3ESD	12,5/60
NS16L-3ESD	13/60	NS16L-3ESD	13/60
NS17L-3ESD	19/60	NS17L-3ESD	19/60
NS14L-2ESD	10,5/60	NS14L-2ESD	10,5/60
NS15L-2ESD	11,5/60	NS15L-2ESD	11,5/60
NS16L-2ESD	17/60	NS16L-2ESD	17/60
NS17L-2ESD	18/60	NS17L-2ESD	18/60
NS14L-1ESD	7,5/30	NS14L-1ESD	7,5/30
NS15L-1ESD	8,5/30	NS15L-1ESD	8,5/30
NS16L-1ESD	14/30	NS16L-1ESD	14/30
NS17L-1ESD	15/30	NS17L-1ESD	15/30



Profil ramena je vyroben z hliníku, díky čemuž vyniká lehkostí a především pevností. Rameno je posuvné o 130 mm. Sortiment závěsného programu pro nástavby pracovních stolů naleznete na straně 81.



V případě volby nástavby v konkrétní šířce je nutné zvolit rameno ve shodném rozměru. Kombinace prvků s odlišnou šířkou není z konstrukčních důvodů možná.

### Rameno nástavby s Al profile



Šířka mm	STACIONÁRNÍ STŮL hloubka 700 mm		STACIONÁRNÍ STŮL hloubka 800 mm	
	Objednací číslo	👤/📏 kg	Objednací číslo	👤/📏 kg
1200	8ALNR12ESD	5,7/6	8ALNR12ESD	5,7/6
1500	8ALNR15ESD	6,2/6	8ALNR15ESD	6,2/6
2000	8ALNR20ESD	7,2/6	8ALNR20ESD	7,2/6
2500	8ALNR25ESD	8,1/6	8ALNR25ESD	8,1/6

### Rameno nástavby s pneumatikou rychlospojkou



Šířka mm	STACIONÁRNÍ STŮL hloubka 700 mm		STACIONÁRNÍ STŮL hloubka 800 mm	
	Objednací číslo	👤/📏 kg	Objednací číslo	👤/📏 kg
1200	8ALNRPN12ESD	6,8/6	8ALNRPN12ESD	6,8/6
1500	8ALNRPN15ESD	7,4/6	8ALNRPN15ESD	7,4/6
2000	8ALNRPN20ESD	8,3/6	8ALNRPN20ESD	8,3/6
2500	8ALNRPN25ESD	9,2/6	8ALNRPN25ESD	9,2/6

Ramena jsou dodávána bez konstrukce nástavby. Rozměr hliníkového profilu 40 x 40 mm s drážkami pro matice T8. Pneumatickou rychlospojku lze namontovat na obě strany ramena a nelze ji objednat dodatečně.

### MOBILNÍ STŮL hloubka 700 mm

Objednací číslo	👤/📏 kg	Objednací číslo	👤/📏 kg
8ALNR12ESD	5,7/6	8ALNR12ESD	5,7/6
8ALNR15ESD	6,2/6	8ALNR15ESD	6,2/6
8ALNR20ESD	7,2/6	8ALNR20ESD	7,2/6
8ALNR25ESD	8,1/6	8ALNR25ESD	8,1/6

### MOBILNÍ STŮL hloubka 800 mm

Objednací číslo	👤/📏 kg	Objednací číslo	👤/📏 kg
8ALNRPN12ESD	6,8/6	8ALNRPN12ESD	6,8/6
8ALNRPN15ESD	7,4/6	8ALNRPN15ESD	7,4/6
8ALNRPN20ESD	8,3/6	8ALNRPN20ESD	8,3/6
8ALNRPN25ESD	9,2/6	8ALNRPN25ESD	9,2/6

Ramena jsou dodávána bez konstrukce nástavby. Rozměr hliníkového profilu 40 x 40 mm s drážkami pro matice T8. Pneumatickou rychlospojku lze namontovat na obě strany ramena a nelze ji objednat dodatečně.

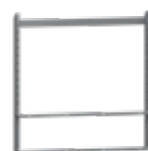

## 2 Vybavení nástavby

### Panel perforovaný



Výška mm	Šířka mm	šířka 1200 mm		šířka 1500 mm	
		Objednací číslo	kg	Objednací číslo	kg
380	1000	-	-	-	-
380	1200	8NPP12ESD (max 3)	3,7	-	-
380	1500	-	-	8NPP15ESD (max 3)	4,7
190	1000	-	-	-	-
190	1200	8NPP12H (max 6)	2,1	-	-
190	1500	-	-	8NPP15HESD (max 6)	2,6

### Panel plný



Výška mm	Šířka mm	Objednací číslo		kg	
		Objednací číslo	kg	Objednací číslo	kg
380	1000	-	-	-	-
380	1200	8NP12ESD (max 3)	3,7	-	-
380	1500	-	-	8NP15ESD	4,7

### Rámeček elektrolišty



Výška mm	Šířka mm	Objednací číslo		kg	
		Objednací číslo	kg	Objednací číslo	kg
190	1000	-	-	-	-
190	1200	8NPR12ESD	1,5	-	-
190	1500	-	-	8NPR15ESD	1,9

Rámeček elektrolišty je vhodný jako výplň mezery kolem elektrolišty, aby nedocházelo k propadávání předmětů mezi deskou stolu a nástavbou.

### Police



Hloubka mm	Šířka mm	Objednací číslo		kg	
		Objednací číslo	kg	Objednací číslo	kg
206	1000	-	-	-	-
206	1200	8NPO12-1ESD	3,8	-	-
206	1500	-	-	8NPO15-1ESD	4,5
370	1000	-	-	-	-
370	1200	8NPO12-2ESD	2,1	-	-
370	1500	-	-	8NPO15-2ESD	7,0



šířka 2000 mm		šířka 2500 mm	
Objednací číslo	kg	Objednací číslo	kg
8NPP10ESD (max 6)	3	8NPP10ESD (max 3)	3
-	-	-	-
-	-	8NPP15ESD (max 3)	4,7
8NPP10HESD (max 12)	1,7	8NPP10HESD (max 6)	1,7
-	-	-	-
-	-	8NPP15HESD (max 6)	2,6

Objednací číslo	kg	Objednací číslo	kg
8NP10ESD (max 6)	3,0	8NP10ESD (max 3)	3,0
-	-	-	-
-	-	8NP15ESD (max 3)	4,7

Objednací číslo	kg	Objednací číslo	kg
8NPR10ESD	1,0	8NPR10ESD	1,0
-	-	-	-
-	-	8NPR15ESD	1,9

Rámeček elektrolišty je vhodný jako výplň mezery kolem elektrolišty, aby nedocházelo k propadávání předmětů mezi deskou stolu a nástavbou.

Objednací číslo	kg	Objednací číslo	kg
8NPO10-1ESD	3,2	8NPO10-1ESD	3,2
-	-	-	-
-	-	8NPO15-1ESD	4,5
8NPO10-2ESD	5,0	8NPO10-2ESD	5,0
-	-	-	-
-	-	8NPO15-2ESD	7,0

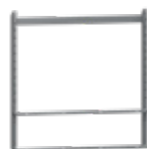
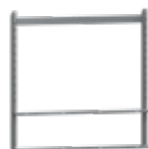

### 3 Elektro příslušenství

#### Elektrolišta EN V1



Typ zásuvky	Šířka mm	šířka 1200 mm					šířka 1500 mm				
		Obj. číslo bez pneu. rychlospojky	Obj. číslo s pneu. rychlospojkou	D x H mm	kg	Obj. číslo bez pneu. rychlospojky	Obj. číslo s pneu. rychlospojkou	D x H mm	kg		
E (CZ)	934	-	-	-	-	-	-	-	-	-	
E (CZ)	1414	-	-	-	-	EN13	EN13P	123 x 66	5,6		
F (DE)	934	-	-	-	-	-	-	-	-		
F (DE)	1414	-	-	-	-	-	-	-	-		

Vybavení: 5x zásuvka 230 V / 16 A, 3x jistič 230 V / 16A, pneumatická rychlospojka 1/4", dodáváno bez přívodního kabelu (400 V / max 20 A) a pneumatické hadice. Dodáváno **BEZ** držáku mezi sloupky nástavby. **Pouze pro stacionární stoly.**

#### Elektrolišta EN V2



Typ zásuvky	Šířka mm	šířka 1200 mm					šířka 1500 mm				
		Obj. číslo bez pneu. rychlospojky	Obj. číslo s pneu. rychlospojkou	D x H mm	kg	Obj. číslo bez pneu. rychlospojky	Obj. číslo s pneu. rychlospojkou	D x H mm	kg		
E (CZ)	934	-	-	-	-	-	-	-	-		
E (CZ)	1414	-	-	-	-	EN23	EN23P	123 x 66	6,2		
F (DE)	934	-	-	-	-	-	-	-	-		
F (DE)	1414	-	-	-	-	EN23F	EN23FP	123 x 66	6,2		

Vybavení: 3x zásuvka 230 V / 16 A, 1x jistič 230 V / 16A, pneumatická rychlospojka 1/4", 1x zásuvka 400 V / 16 A, 1x jistič 400 V / 16 A, dodáváno bez přívodního kabelu (400 V / max 20 A) a pneumatické hadice. Dodáváno **BEZ** držáku mezi sloupky nástavby. **Pouze pro stacionární stoly.**

#### Elektrolišta EN V3



Typ zásuvky	Šířka mm	šířka 1200 mm					šířka 1500 mm				
		Obj. číslo bez pneu. rychlospojky	Obj. číslo s pneu. rychlospojkou	D x H mm	kg	Obj. číslo bez pneu. rychlospojky	Obj. číslo s pneu. rychlospojkou	D x H mm	kg		
E (CZ)	934	-	-	-	-	-	-	-	-		
E (CZ)	1414	-	-	-	-	EN33	EN63P	123 x 66	6,5		
F (DE)	934	-	-	-	-	-	-	-	-		
F (DE)	1414	-	-	-	-	EN33F	EN33FP	123 x 66	6,5		

Vybavení: 3x zásuvka 230 V / 16 A, 3x jistič 230 V / 16A, pneumatická rychlospojka 1/4", stop tlačítko 230 V, 1x zásuvka 400 V / 16 A, 1x jistič 400 V / 16 A, 1x jistič 230 V / 6 A, vypínací napěťová spoušť 230 V, dodáváno bez přívodního kabelu (400 V / max 20 A) a pneumatické hadice. Dodáváno **BEZ** držáku mezi sloupky nástavby. **Pouze pro stacionární stoly.**



Zásuvky typu E pro ČR a další země.



Zásuvky typu F pro DE a další země.

#### Závěsný vozík



W x D x H mm	Objednací číslo	kg	Objednací číslo	kg
35 x 60 x 20	8NV1	5	8NV1	5



šířka 2000 mm				šířka 2500 mm			
Obj. číslo bez pneu. rychlospojky	Obj. číslo s pneu. rychlospojkou	D x H mm	kg	Obj. číslo bez pneu. rychlospojky	Obj. číslo s pneu. rychlospojkou	D x H mm	kg
EN11	EN11P	123 x 66	4,1	EN11	EN11P	123 x 66	4,1
-	-	-	-	EN13	EN13P	123 x 66	5,6
EN11F	EN11FP	123 x 66	4,1	EN11F	EN11FP	123 x 66	4,1
-	-	-	-	-	-	-	-

Vybavení: 5x zásuvka 230 V / 16 A, 3x jistič 230 V / 16A, pneumatická rychlospojka 1/4", dodáváno bez přívodního kabelu (400 V / max 20 A) a pneumatické hadice. Dodáváno **BEZ** držáku mezi sloupky nástavby. **Pouze pro stacionární stoly.**

Obj. číslo bez pneu. rychlospojky	Obj. číslo s pneu. rychlospojkou	D x H mm	kg	Obj. číslo bez pneu. rychlospojky	Obj. číslo s pneu. rychlospojkou	D x H mm	kg
EN21	EN21P	-	-	EN21	EN21P	123 x 66	4,6
-	-	123 x 66	6,2	EN23	EN23P	-	-
EN21F	EN21FP	-	-	EN21F	EN21FP	123 x 66	4,6
-	-	123 x 66	6,2	EN23F	EN23FP	-	-

Vybavení: 3x zásuvka 230 V / 16 A, 1x jistič 230 V / 16A, pneumatická rychlospojka 1/4", 1x zásuvka 400 V / 16 A, 1x jistič 400 V / 16 A, dodáváno bez přívodního kabelu (400 V / max 20 A) a pneumatické hadice. Dodáváno **BEZ** držáku mezi sloupky nástavby. **Pouze pro stacionární stoly.**

Obj. číslo bez pneu. rychlospojky	Obj. číslo s pneu. rychlospojkou	D x H mm	kg	Obj. číslo bez pneu. rychlospojky	Obj. číslo s pneu. rychlospojkou	D x H mm	kg
EN31	EN31P	-	-	EN31	EN31P	123 x 66	4,9
-	-	-	-	EN33	EN33P	-	-
EN31F	EN31FP	-	-	EN31F	EN31FP	123 x 66	4,9
-	-	-	-	EN33F	EN33FP	-	-

Vybavení: 3x zásuvka 230 V / 16 A, 3x jistič 230 V / 16A, pneumatická rychlospojka 1/4", stop tlačítko 230 V, 1x zásuvka 400 V / 16 A, 1x jistič 400 V / 16 A, 1x jistič 230 V / 6 A, vypínací napěťová spoušť 230 V, dodáváno bez přívodního kabelu (400 V / max 20 A) a pneumatické hadice. Dodáváno **BEZ** držáku mezi sloupky nástavby. **Pouze pro stacionární stoly.**



#### Uchycení mezi sloupky

Objednací číslo: EKU3ESD  
2 ks v balení



Elektrolišta se upevňuje mezi sloupky nástavby pomocí držáku, který **NĚJ** součástí balení. Doporučujeme doplnit rámečkem kolem elektrolišty, který vyplní mezeru mezi deskou stolu a elektrolištou.

Objednací číslo	kg	Objednací číslo	kg
8NV1	5	8NV1	5

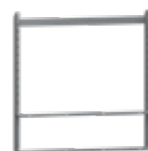

### 3 Elektro příslušenství

Osvětlení	Barva	Šířka mm	šířka 1200 mm			šířka 1500 mm		
			Objednací číslo	D x H mm	kg	Objednací číslo	D x H mm	kg
	přírodní elox	600	SLIMp30	136 x 26	2,0	SLIMp30	136 x 26	2,0
	černý elox	600	SLIMp30B	136 x 26	2,0	SLIMp30B	136 x 26	2,0
	přírodní elox	1000	SLIMp58	136 x 26	2,4	SLIMp58	136 x 26	2,4
	černý elox	1000	SLIMp58B	136 x 26	2,4	SLIMp58B	136 x 26	2,4

Dodáváno bez uchycení osvětlení na rameno nástavby.

#### Uchycení na rameno nástavby



Objednací číslo
EKU5ESD

2x letmé uchycení

#### Funkce elektroniky světla

Tlačítka plus a mínus slouží k regulaci světelného toku v rozsahu 30 - 80 %.

**Tlačítko A** – automatická regulace, která plynule reguluje nastavené světelné podmínky na pracovišti v závislosti na světelných podmínkách okolního prostředí.

**Tlačítko B** – maximální 100 % výkon světla, po 5 minutách se vrátí na původní hodnotu (80 % výkonu).

#### Technický popis SLIMp

Eloxované celohliníkové těleso s multifunkčními podélnými drážkami, napájení 230 V / 50 Hz, příkon 58 W a 30 W mechanický vypínač, připojovací elektrický kabel délky 3 m LED diody LG Innotek, mikroprizma difuzor – nízké UGR barva světla – teplota chromatičnosti 4000 K, kapacitní ovládání tlačítek.



Elektro příslušenství a rámeček elektrolišty lze osadit pouze pro stacionární stoly a nelze je použít u mobilních variant.

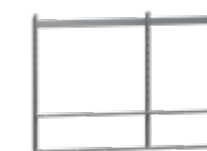
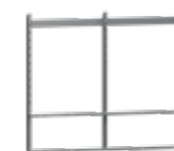

šířka 2000 mm			šířka 2500 mm		
Objednací číslo	D x H mm	kg	Objednací číslo	D x H mm	kg
SLIMp30	136 x 26	2,0	SLIMp30	136 x 26	2,0
SLIMp30B	136 x 26	2,0	SLIMp30B	136 x 26	2,0
SLIMp58	136 x 26	2,4	SLIMp58	136 x 26	2,4
SLIMp58B	136 x 26	2,4	SLIMp58B	136 x 26	2,4

Dodáváno bez uchycení osvětlení na rameno nástavby.

#### Technické údaje svítidlo SLIMp58

Výkon	světelný tok	příkon	intenzita světla Emax. (1,2 m nad pracovní plochou)
100%	10 800 lm	58 W	2 750 lx
80%	8 640 lm	46 W	2 200 lx
50%	5 400 lm	29 W	1 380 lx
30%	3 250 lm	17 W	820 lx

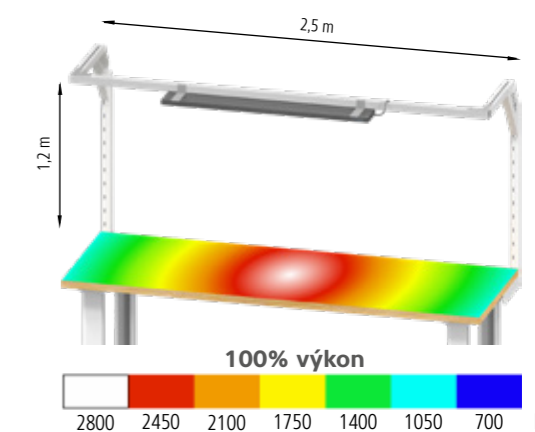



Pomocí skříňové nástavby můžete na několika metrech čtverečních umístit veškeré své nářadí. **Základem skříňové nástavby na pracovní stůl jsou podstavce, na které umístíte skříň.** Podstavce je možné doplnit perforovanými panely, celou nástavbu pak naším závěsným programem a elektro příslušenstvím.

**Osvětlení je vhodné umístit pomocí magnetů pod nástavbovou skříň.** Podstavce i skříňe jsou k dostání ve dvou šířkových variantách. **Všechny komponenty včetně skříňe, podstavců a panelů jsou součástí ESD programu, který zajišťuje ochranu před elektrostatickým výbojem.**

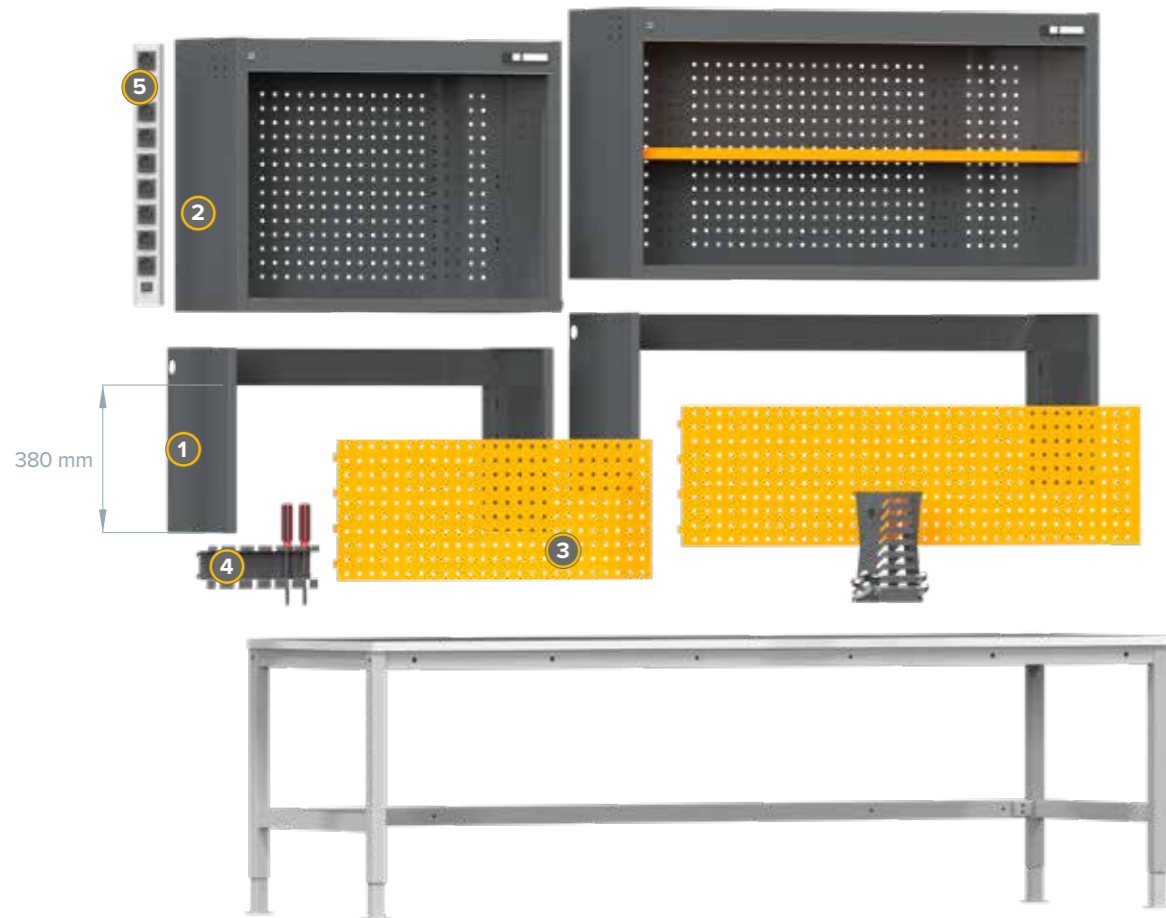

**1** Podstavce nástavby  
dvě šířky 1000 mm a 1500 mm, podstavec je opatřen ESD lakem a je přišroubovaný k desce stolu a na něho je připevněna skříň nástavby

**2** Skříň nástavby  
dvě šířky 1000 mm a 1500 mm, uvnitř police a perforovaná záda skříňe. Opatřena ESD lakem.

**3** Perforované / plné panely  
vhodné k výplni zadní části podstavce, slouží k zavěšení závěsného programu (držáky nářadí, háčky, a další). Opatřeny ESD lakem.

**4** Závěsný program  
v nabídce velké množství ESD variant závěsného programu od polic přes nejrůznější držáky nářadí až po drobné háčky různých tvarů

**5** Elektro příslušenství  
nástavbu lze vybavit osvětlením, elektrolištou nebo prodlužovacím přívodem

## Variety nástaveb pracovních stůlů



Objednávací číslo	W x D x H
456142	300 x 500 x 200



Objednávací číslo	W x D x H
456132	200 x 350 x 150



Objednávací číslo	W x D x H
456122	145 x 235 x 125



Objednávací číslo	W x D x H
456107	100 x 175 x 75



Objednávací číslo	W x D x H
456102	100 x 100 x 60

## ESD plastové boxy

Plastové boxy jsou vyráběny z antistatického plastu. Jsou navrženy s polovodivými vlastnostmi PP (dissipative), vyhovujícími požadavkům antistatických pracovišť. Dno boxu je upraveno pro snadnější uchopení drobných předmětů. Boxy jsou vybaveny obvodovým stahovacím lemem pro větší pevnost, velkou zapuštěnou rukojetí s prostorem pro popisovací štítek a zadní závěsnou lištou.

## Závěsný systém

ESD závěsný systém pro nástavbu pracovního stolu nabízí flexibilní a bezpečné řešení pro organizaci pracoviště v elektrostaticky citlivém prostředí. Umožňuje variabilní uspořádání pomocí nosných ramen a široké škály příslušenství, jako jsou držáky, panely, police nebo prvky pro ergonomii pracoviště. Výsledkem je přehledný a modulární systém přizpůsobitelný konkrétním potřebám.



Sortiment závěsného systému najdete na straně 81.

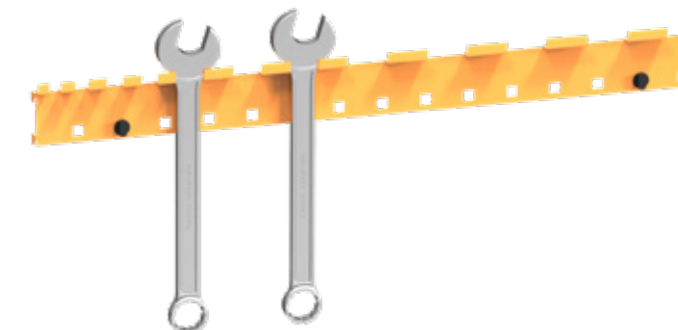

## Elektro příslušenství

Elektro příslušenství zajišťuje funkčnost a bezpečný provoz pracoviště. Osvětlení SLIMp využívá LED technologii pro vysoký výkon a nízkou spotřebu v kombinaci s kvalitním hliníkovým provedením. Součástí jsou také odolné prodlužovací přívody a elektrolišty s integrovaným jištěním, které představují spolehlivé a univerzální řešení pro různé aplikace.



Sortiment elektro příslušenství najdete na straně 103.

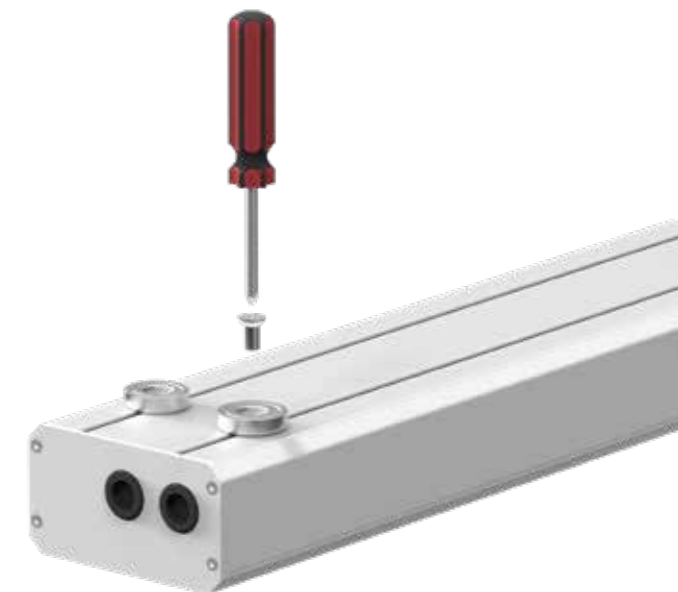

**1 Konstrukce nástavby****Podstavec skříně**

H x D mm	Šířka mm
500 x 350	1000
	1500

**STACIONÁRNÍ STŮL  
hloubka 700 mm**

Objednací číslo	kg
20SR5PESD	18/40
20SR5P2ESD	20/40

**STACIONÁRNÍ STŮL  
hloubka 800 mm**

Objednací číslo	kg
20SR5PESD	18/40
20SR5P2ESD	20/40

**MOBILNÍ STŮL  
hloubka 700 mm**

Objednací číslo	kg
20SR5PESD	18/40
20SR5P2ESD	20/40

**MOBILNÍ STŮL  
hloubka 800 mm**

Objednací číslo	kg
20SR5PESD	18/40
20SR5P2ESD	20/40



V případě volby pracovního stolu šířky 1200 mm nelze přidat podstavec skříně šířky 1500 mm.

**Skříň šířka 1000 mm**

W x D x H mm	Objednací číslo	kg	Objednací číslo	kg
1000 x 350 x 500	20SR5ESD	28/40	20SR5ESD	28/40

Perforovaná záda skříně, 1x police opatřena ESD lakem, hliníková roleta s pružinovým navíjením s rozvorovým zámkem.

**Skříň šířka 1500 mm**

W x D x H mm	Objednací číslo	kg	Objednací číslo	kg
1500 x 350 x 500	20SR6ESD	32/40	20SR6ESD	32/40

Perforovaná záda skříně, 1x police opatřena ESD lakem, hliníková roleta s pružinovým navíjením s rozvorovým zámkem.

**2 Vybavení podstavce****Panel perforovaný**

Výška mm	šířka 1000 mm	
	Objednací číslo	kg
380	8NPP10ESD (max 1)	3,0
190	8NPP10HESD (max 2)	1,7

**Panel plný**

Výška mm	Objednací číslo		kg
380	8NP10ESD (max 1)		3,0
190	8NP10HESD (max 2)		1,7

Objednací číslo	kg	Objednací číslo	kg
20SR5ESD	28/40	20SR5ESD	28/40

Perforovaná záda skříně, 1x police opatřena ESD lakem, hliníková roleta s pružinovým navíjením s rozvorovým zámkem.

Objednací číslo	kg	Objednací číslo	kg
20SR6ESD	32/40	20SR6ESD	32/40

Perforovaná záda skříně, 1x police opatřena ESD lakem, hliníková roleta s pružinovým navíjením s rozvorovým zámkem.

**šířka 1500 mm**

Objednací číslo	kg
8NPP15ESD (max 1)	1,7
8NPP15HESD (max 2)	2,6

Objednací číslo	kg
8NP15ESD (max 1)	1,7
8NP15HESD (max 2)	2,6



		Šířka 1000 mm	
Police do skříně	Hloubka mm	Objednací číslo	kg
	206	20VPSR5ESD	2



		Šířka 1000 mm	
Police do podstavce	Hloubka mm	Objednací číslo	kg
	206	8NPO10-1ESD	3,2
	370	8NPO10-2ESD	4,5



Upevňuje se na stojny podstavce nástavby.

### 3 Elektro příslušenství

		Šířka 1000 mm			
Elektrolišta EN V1	Typ zásuvky	Obj. číslo bez pneu. rychlospojky	Obj. číslo s pneu. rychlospojkou	D x H mm	kg
	E (CZ)	EN11	EN11P	123 x 66	4,1
	F (DE)	EN11F	EN11FP	123 x 66	4,1



Vybavení: 5x zásuvka 230 V / 16 A, 3x jistič 230 V / 16A, pneumatická rychlospojka 1/4", dodáváno bez přírodního kabelu (400 V / max 20 A) a pneumatické hadice. Dodáváno BEZ držáku elektrolišty.

		Šířka 1000 mm			
Elektrolišta EN V2	Typ zásuvky	Obj. číslo bez pneu. rychlospojky	Obj. číslo s pneu. rychlospojkou	D x H mm	kg
	E (CZ)	EN21	EN21P	123 x 66	4,1
	F (DE)	EN21F	EN21FP	123 x 66	4,1



Vybavení: 3x zásuvka 230 V / 16 A, 1x jistič 230 V / 16A, pneumatická rychlospojka 1/4", 1x zásuvka 400 V / 16 A, 1x jistič 400 V / 16 A, dodáváno bez přírodního kabelu (400 V / max 20 A) a pneumatické hadice. Dodáváno BEZ držáku elektrolišty.

		Šířka 1000 mm			
Elektrolišta EN V3	Typ zásuvky	Obj. číslo bez pneu. rychlospojky	Obj. číslo s pneu. rychlospojkou	D x H mm	kg
	E (CZ)	EN31	EN31P	123 x 66	4,1
	F (DE)	EN31F	EN31FP	123 x 66	4,1



Vybavení: 3x zásuvka 230 V / 16 A, 3x jistič 230 V / 16A, pneumatická rychlospojka 1/4", stop tlačítko 230 V, 1x zásuvka 400 V / 16 A, 1x jistič 400 V / 16 A, 1x jistič 230 V / 6 A, vypínací napěťová spoušť 230 V, dodáváno bez přírodního kabelu (400 V / max 20 A) a pneumatické hadice. Dodáváno BEZ držáku elektrolišty.



Zásuvky typu E pro ČR a další země.



Zásuvky typu F pro DE a další země.



		Šířka 1500 mm	
	Objednací číslo	kg	
	20VPSR6ESD	3	

		Šířka 1500 mm	
	Objednací číslo	kg	
	8NPO15-1ESD	5,0	
	8NPO15-2ESD	7,0	

		Šířka 1500 mm			
	Obj. číslo bez pneu. rychlospojky	Obj. číslo s pneu. rychlospojkou	D x H mm	kg	
	EN13	EN13P	123 x 66	5,6	
	EN13F	EN13FP	123 x 66	5,6	

Vybavení: 5x zásuvka 230 V / 16 A, 3x jistič 230 V / 16A, pneumatická rychlospojka 1/4", dodáváno bez přírodního kabelu (400 V / max 20 A) a pneumatické hadice. Dodáváno BEZ držáku elektrolišty.

		Šířka 1500 mm			
	Obj. číslo bez pneu. rychlospojky	Obj. číslo s pneu. rychlospojkou	D x H mm	kg	
	EN23	EN23P	123 x 66	5,6	
	EN23F	EN23FP	123 x 66	5,6	

Vybavení: 3x zásuvka 230 V / 16 A, 1x jistič 230 V / 16A, pneumatická rychlospojka 1/4", 1x zásuvka 400 V / 16 A, 1x jistič 400 V / 16 A, dodáváno bez přírodního kabelu (400 V / max 20 A) a pneumatické hadice. Dodáváno BEZ držáku elektrolišty.

		Šířka 1500 mm			
	Obj. číslo bez pneu. rychlospojky	Obj. číslo s pneu. rychlospojkou	D x H mm	kg	
	EN33	EN33P	123 x 66	5,6	
	EN33F	EN33FP	123 x 66	5,6	

Vybavení: 3x zásuvka 230 V / 16 A, 3x jistič 230 V / 16A, pneumatická rychlospojka 1/4", stop tlačítko 230 V, 1x zásuvka 400 V / 16 A, 1x jistič 400 V / 16 A, 1x jistič 230 V / 6 A, vypínací napěťová spoušť 230 V, dodáváno bez přírodního kabelu (400 V / max 20 A) a pneumatické hadice. Dodáváno BEZ držáku elektrolišty.



#### Uchycení mezi sloupky

Objednací číslo EKU3ESD

2 ks v balení





Elektrolišta se upevňuje do podstavce nástavby pomocí držáku, který **NENÍ** součástí balení. Doporučujeme doplnit rámečkem kolem elektrolišty, který vyplní mezeru mezi deskou stolu a elektrolištou.



šířka 1000 mm

### 3 Elektro příslušenství

Osvětlení	Barva	Objednací číslo	W x D x H mm	kg
	přírodní elox	SLIMp30	600 x 136 x 26	2,0
	černý elox	SLIMp30B	600 x 136 x 26	2,0

Dodáváno bez uchycení osvětlení na rameno nástavby.

#### Uchycení na magnety



Objednací číslo
EKU2

4x magnet

#### Funkce elektroniky světla

Tlačítka plus a mínus slouží k regulaci světelného toku v rozsahu 30 - 80 %.

**Tlačítko A** – automatická regulace, která plynule reguluje nastavené světelné podmínky na pracovišti v závislosti na světelných podmínkách okolního prostředí.

**Tlačítko B** – maximální 100 % výkon světla, po 5 minutách se vrátí na původní hodnotu (80 % výkonu).

#### Technický popis SLIMp

Eloxované celohliníkové těleso s multifunkčními podélnými drážkami, napájení 230 V / 50 Hz, příkon 58 W a 30 W, mechanický vypínač, přípojovací elektrický kabel délky 3 m, LED diody LG Innotek, mikroprizma difuzor – nízké UGR, barva světla – teplota chromatičnosti 4000 K, kapacitní ovládání tlačítek.



šířka 1500 mm

Objednací číslo	W x D x H mm	kg
SLIMp58	1000 x 136 x 26	2,4
SLIMp58B	1000 x 136 x 26	2,4

Dodáváno bez uchycení osvětlení na rameno nástavby.

#### Technické údaje svítidlo SLIMp58

Výkon	Světelný tok	Příkon	Intenzita světla Emax. (1,2 m nad pracovní plochou)
100%	10 800 lm	58 W	2 750 lx
80%	8 640 lm	46 W	2 200 lx
50%	5 400 lm	29 W	1 380 lx
30%	3 250 lm	17 W	820 lx

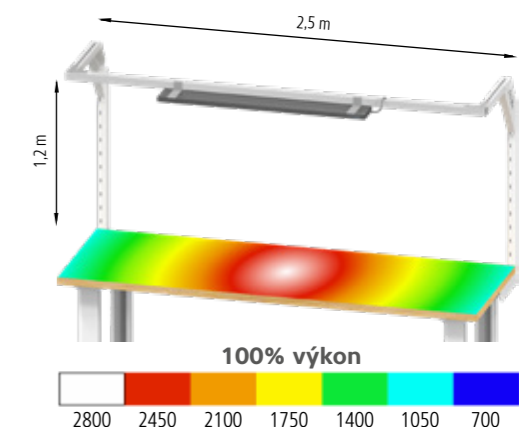

## Závěsný systém



Rameno s nosností 10 kg je možné připevnit na sloupky v libovolné výšce. Niže zvolte vhodnou variantu vybavení.

## ESD Rameno 10 kg

Objednáací číslo	kg	kg
2OERY1ESD	10	3

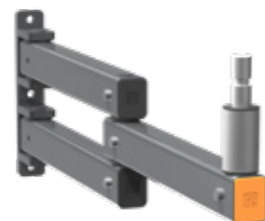

Rameno s nosností 30 kg je možné připevnit na sloupky v jedné výšce. Niže zvolte vhodnou variantu vybavení.

## ESD Rameno 30 kg

Objednáací číslo	kg	kg
2OERY2ESD	30	4

## ESD plastové boxy



Objednáací číslo	W x D x H
456142	300 x 500 x 200



Objednáací číslo	W x D x H
456132	200 x 350 x 150

Plastové boxy jsou vyráběny z antistatického plastu. Jsou navrženy s polovodivými vlastnostmi PP (dissipative), vyhovujícími požadavkům antistatických pracovišť. Dno boxu je upraveno pro snadnější uchopení drobných předmětů. Boxy jsou vybaveny obvodovým stahovacím lemem pro větší pevnost, velkou zapuštěnou rukojetí s prostorem pro popisovací štítek a zadní závěsnou lištou.

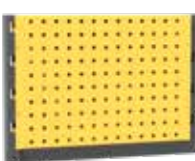

## ESD Vidlice s perfo panelem

Objednáací číslo	kg
2OERY3ESD	5

Perfo panel lze umístit z obou stran vidlice

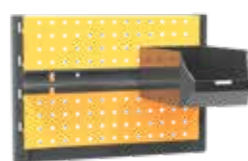

## ESD Vidlice s držákem boxů

Objednáací číslo	kg
2OERY4ESD	5,5

Perfo panel lze umístit z obou stran vidlice, box není součástí



## ESD Vidlice se sklopnou policí

Objednáací číslo	kg
2OERY5ESD	7



## ESD Držák monitoru a klávesnice

Objednáací číslo	provedení držáku	kg
2OERY6ESD	na monitor	1
2OERY7ESD	na klávesnici	3
2OERY8ESD	na monitor i klávesnici	4



## ESD Pevná police

Objednáací číslo	kg
2OERY9ESD	5

Umístit se na rameno



## ESD Police

Objednáací číslo	kg
2ONPO6EESD	2

Umístit se na vidlici



## ESD Vidlice

Objednáací číslo	kg
2OERY10ESD	3,3

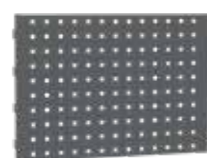

## ESD Perforovaný panel

Objednáací číslo	kg
2ONPP6EESD	1,7

Lze umístit z obou stran vidlice



## ESD Sklopná police

Objednáací číslo	kg
2OERY52ESD	3,5

Max 2x na vidlici



## ESD Držák boxů

Objednáací číslo	W x D mm
2OYV4ESD	550 x 70

Lze umístit pouze na perfo panel.

## Závěsný program

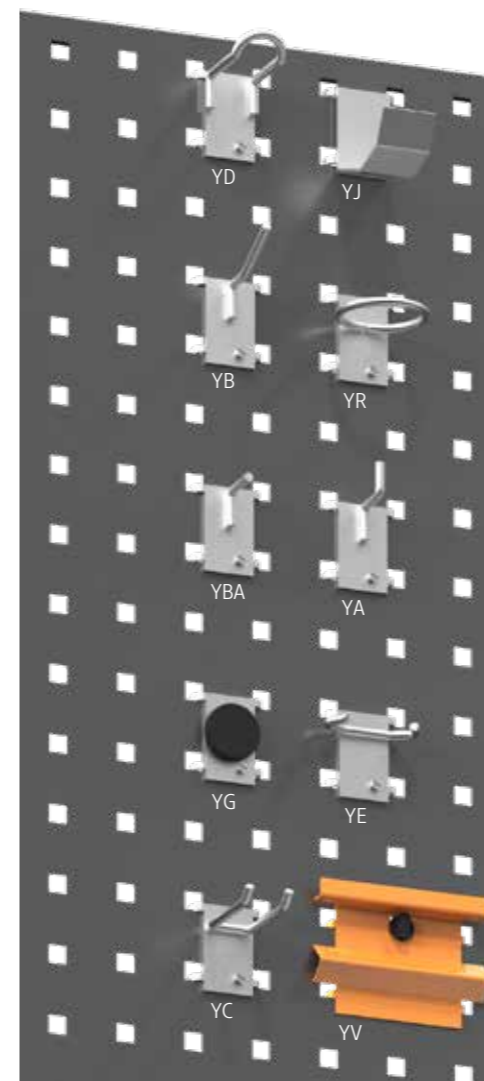

## Háček smyčka

Objednáací číslo	W x D mm
YD1	25 x 35
YD2	25 x 100

## Háček plochý

Objednáací číslo	D mm
YJ1	60
YJ2	100

## Háček jednoduchý lomený

Objednáací číslo	D mm
YB1	25 + 35
YB2	15 + 70

## Háček kruhový

Objednáací číslo	Průměr mm
YR1	40
YR2	60
YR3	80
YR4	100

## Háček rovný

Objednáací číslo	D mm
YBA1	20
YBA2	50
YBA3	90
YBA4	140

## Háček jednoduchý

Objednáací číslo	D mm
YA1	15
YA2	90
YA3	140

## Magnet

Objednáací číslo	Průměr mm
YG1	30

## Háček dvojité lomený

Objednáací číslo	W x D mm
YC1	15 x 45
YC2	15 x 90
YC3	30 x 35
YC4	45 x 35
YC5	45 x 90

## Držák plastových boxů

Objednáací číslo	W x D mm
YV1ESD	590 x 70
YV2ESD	100 x 70
YV3LES	410 x 70
YV3PES	410 x 70

Typ YV3 je určen pro levá a pravá dvířka skříní SK1, SK2.

## Háček C

Objednáací číslo	W x D mm
YE1	45 + 25

YC3

YB1

YA1

YE1

YBA1

YG1

YD1

YR1

YJ1

YV1

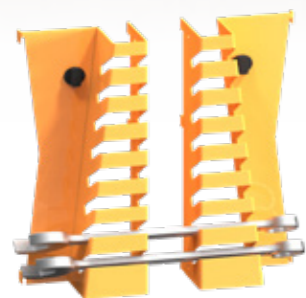

Pro stabilní uložení velkých klíčů lze držáky připevnit dál od sebe.



ESD Držák klíčů vodorovný

Objednací číslo	W x D x H mm
YPL1ESD	144 x 200 x 40

Dodáváno v páru.



Pro uložení většího množství menších klíčů můžete držáky rozdělit na dva samostatné.

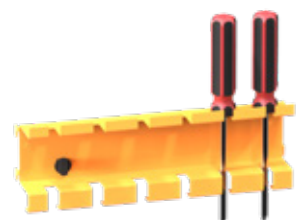

ESD Držák šroubováků

Objednací číslo	W mm
YX1ESD	228
YX2ESD	340

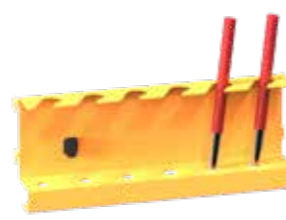

ESD Držák důlčků

Objednací číslo	W mm
YL1ESD	190



ESD Držák imbusových klíčů

Objednací číslo	W mm
YN1ESD	190



ESD Držák nástrčných hlavic 1/4"

Objednací číslo	W mm
YH1ESD	342



ESD Držák nástrčných hlavic 1/2"

Objednací číslo	W mm
YK1ESD	380

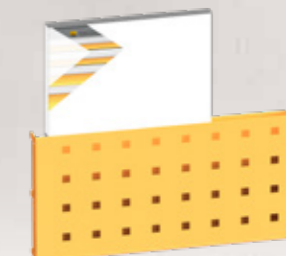

ESD Schránka

Objednací číslo	W x D x H mm
YQ1ESD	342 x 19 x 163

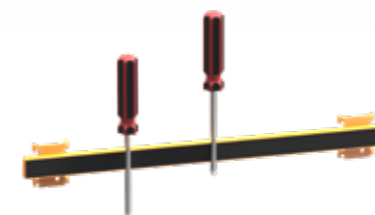

ESD Magnetická lišta

Objednací číslo	W mm	kg
YSM1ESD	415	2,5



ESD Nosič oblouk

Objednací číslo	W x D mm
YM1ESD	142 x 103

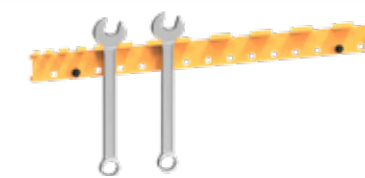

ESD Držák klíčů svislý

Objednací číslo	W mm
YZ1ESD	609



ESD policový systém

Objednací číslo	W mm
YAL1ESD	910
YAL2ESD	1900
YAL3ESD	2400

Nosník je dodáván bez police.

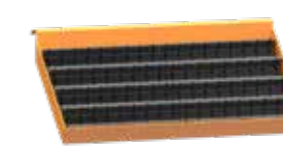

ESD Police

Objednací číslo	W x D mm
YALK1ESD	307 x 152

Do police lze umístit plastový dělicí materiál POLAK, ze strany 39. Police dodávána bez dělicího materiálu.



ESD Police závěsná

Objednací číslo	W x D mm
8YF1ESD	380 x 100

Ergonomická pracoviště





### ERGO pracoviště 240

Výškově stavitelná pracoviště s nosností noh **240 kg** jsou ekonomicky přijatelnější variantou elektricky stavitelných stolů. **Stoly vynikají robustním rámem pro absolutní tuhost, maximální nosnost a stabilitu pracoviště.** Sloupková nastavba umožňuje zavěšení dvou řad perforovaných a širokou škálu navzájem zaměnitelných prvků závěsného systému s nosností ramen **10 kg**.

Tyto stoly jsou vhodnou variantou pro tvorbu lehkých montážních pracovišť. **Všechny komponenty a provedení, kromě nohou stolu, jsou ESD vodivé.**

Technická specifikace pracovní desky podle IEC 61340-5-

Objemový odpor $R_d$	$1 \times 10^4 - 1 \times 10^9$ Ohm
Podmínky měření:	20% RH, 20-30°C, 96h

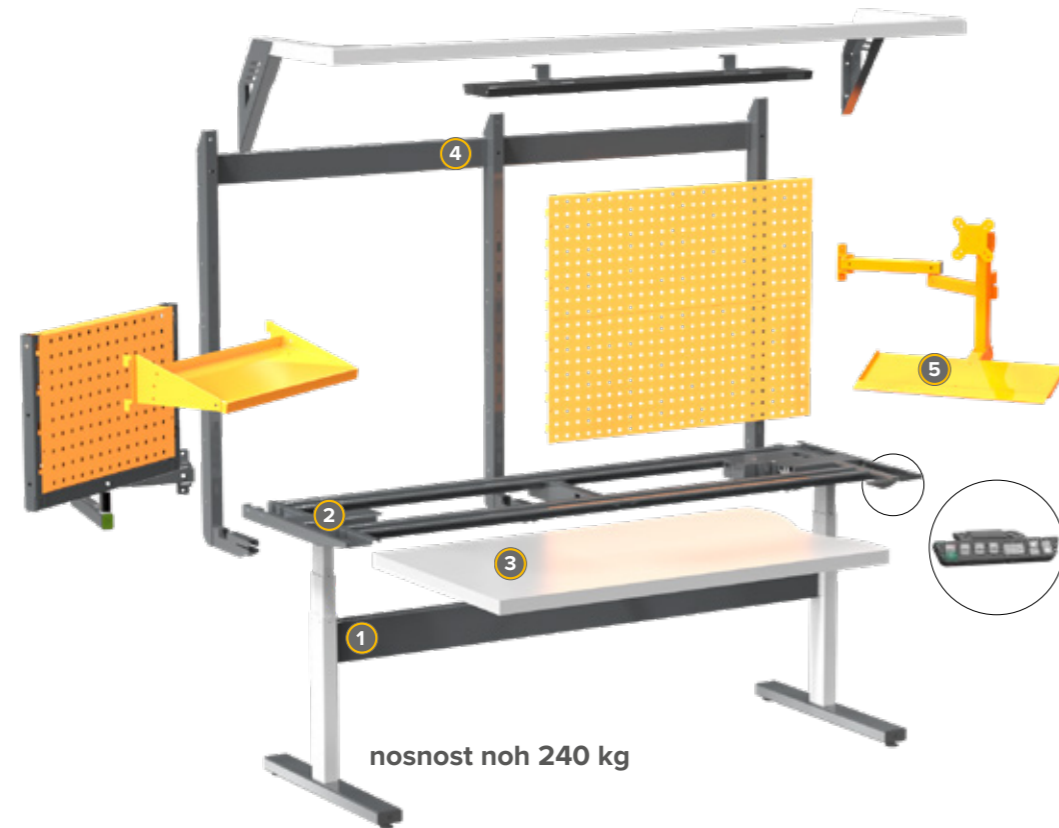

**1** Nohy stolu, nosnost 240 kg elektricky stavitelné nohy, ve třech šířkách 1500, 2000 a 2500 mm, bez možnosti závěsné skříně, nohy nejsou opatřeny ESD lakem

**2** Nosný rám robustní ESD rám pracovní desky pro absolutní tuhost, maximální nosnost a stabilitu pracoviště

**3** Pracovní deska antistatická pracovní deska s vodivým jádrem, opatřena uzemňovací svorkou a ochranným odporem pro připojení ESD náramku.

**4** Nastavba sloupky pro max. 2 panely, možnost doplnění ramenem, elektropříslušenstvím a závěsným programem, opatřena ESD lakem

**5** Závěsný program ramena pro ergo pracoviště, držáky nástrojů a krabiček, háčky různých velikostí, magnetické lišty a další, opatřeny ESD lakem

#### Varianty ERGO pracoviště 240

Nohy elektricky stavitelné, 1500 mm

Nohy elektricky stavitelné, 2000 mm

Nohy elektricky stavitelné, 2500 mm

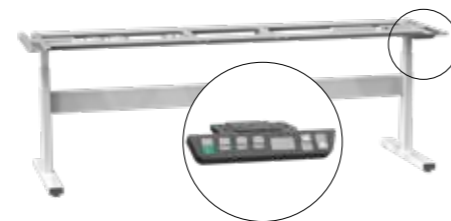
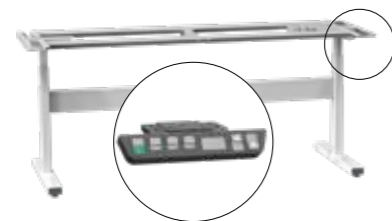

### ERGO pracoviště 400

Výškově stavitelné stoly s nosností noh **400 kg** jsou vhodným řešením pro tvorbu individuálních i systémových pracovišť. Tyto stoly je možno vybavit třemi typy noh (nastavitelné skokově po 15 mm, plynule ruční klikou nebo elektricky). **Stoly vynikají robustním rámem pro absolutní tuhost, maximální nosnost a stabilitu pracoviště.** Sloupková nastavba umožňuje zavěšení tří

řad perforovaných a širokou škálu navzájem zaměnitelných prvků závěsného systému s nosností ramen 30 nebo 10 kg. **Všechny komponenty a provedení, kromě nohou stolu, jsou ESD vodivé.**

Technická specifikace pracovní desky podle IEC 61340-5-

Objemový odpor $R_d$	$1 \times 10^4 - 1 \times 10^9$ Ohm
Podmínky měření:	20% RH, 20-30°C, 96h



**1** Nohy stolu, nosnost 400 kg krokově, klikou a elektricky stavitelné nohy, ve třech šířkách 1500, 2000 a 2500 mm, nohy nejsou opatřeny ESD lakem

**2** Nosný rám robustní ESD rám pracovní desky pro absolutní tuhost, maximální nosnost a stabilitu pracoviště

**3** Pracovní deska antistatická pracovní deska s vodivým jádrem, opatřena uzemňovací svorkou a ochranným odporem pro připojení ESD náramku.

**4** Nastavba sloupky pro 3 panely nad sebou, možnost doplnění ramenem, elektropříslušenstvím a závěsným programem, opatřena ESD lakem

**5** Závěsný program ramena pro ergo pracoviště, držáky nástrojů a krabiček, háčky různých velikostí, magnetické lišty a další, opatřeny ESD lakem

#### Varianty ERGO pracoviště 400

Nohy krokově stavitelné, 3 šířky

Nohy klikou stavitelné, 3 šířky

Nohy elektricky stavitelné, 3 šířky



## Standardní konfigurace



Krokově stavitelný ERGO stůl 400 s nástavbou

Pracovní deska	Objednací číslo	W mm	H mm	kg	kg
lamino 25 mm	20ERGO5NESD	2000	770 - 1170	260	147

Krokově stavitelné nohy po 15 mm pomocí šroubů, nosný rám pod deskou stolu, hloubka pracovní plochy 700 mm, sloupková nástavba, 6x perforovaný panel, rameno nástavby.



Klikou stavitelný ERGO stůl 400 s nástavbou

Pracovní deska	Objednací číslo	W mm	H mm	kg	kg
lamino 25 mm	20ERGO11NESD	2000	790 - 1100	240	164

Klikou plynule stavitelné nohy, nosný rám pod deskou stolu, hloubka pracovní plochy 700 mm, sloupková nástavba, 6x perforovaný panel, rameno nástavby, konstrukce neumožňuje zavěšení zásuvkové skříně.

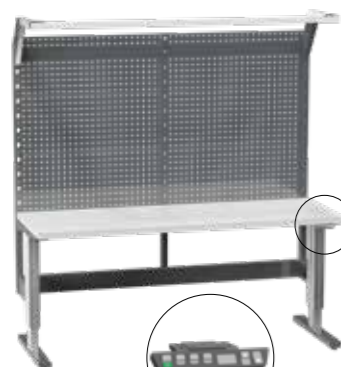

Elektricky stavitelný ERGO stůl 400 s nástavbou

Pracovní deska	Objednací číslo	W mm	H mm	kg	kg
lamino 25 mm	20ERGO17NESD	2000	770 - 1170	260	151

Elektricky plynule stavitelné nohy, nosný rám pod deskou stolu, hloubka pracovní plochy 700 mm, sloupková nástavba, 6x perforovaný panel, rameno nástavby.

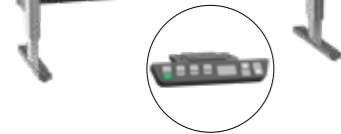

Elektricky stavitelný ERGO stůl 240 s nástavbou

Pracovní deska	Objednací číslo	W mm	H mm	kg	kg
lamino 25 mm	20ERGO23NESD	2000	660 - 1100	130	133

Elektricky plynule stavitelné nohy, nosný rám pod deskou stolu, hloubka pracovní plochy 700 mm, sloupková nástavba, 4x perforovaný panel, rameno nástavby.

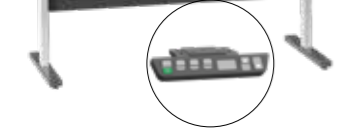

## Standardní konfigurace



Krokově stavitelný ERGO stůl 400

Pracovní deska	Objednací číslo	W mm	H mm	kg	kg
lamino 25 mm	20ERGO4ESD	1500	770 - 1170	325	82,5
lamino 25 mm	20ERGO5ESD	2000	770 - 1170	300	100,0
lamino 25 mm	20ERGO6ESD	2500	770 - 1170	275	116,5

Krokově stavitelné nohy po 15 mm pomocí šroubů, nosný rám pod deskou stolu, hloubka pracovní plochy 700 mm

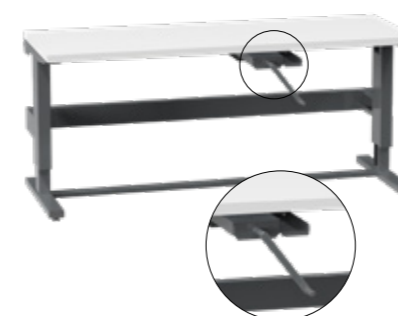

Klikou stavitelný ERGO stůl 400

Pracovní deska	Objednací číslo	W mm	H mm	kg	kg
lamino 25 mm	20ERGO10ESD	1500	790 - 1100	300	99,5
lamino 25 mm	20ERGO11ESD	2000	790 - 1100	275	117,0
lamino 25 mm	20ERGO12ESD	2500	790 - 1100	250	133,5

Klikou plynule stavitelné nohy, nosný rám pod deskou stolu, hloubka pracovní plochy 700 mm, konstrukce neumožňuje zavěšení zásuvkové skříně.



Elektricky stavitelný ERGO stůl 400

Pracovní deska	Objednací číslo	W mm	H mm	kg	kg
lamino 25 mm	20ERGO16ESD	1500	770 - 1170	325	86,5
lamino 25 mm	20ERGO17ESD	2000	770 - 1170	300	104,0
lamino 25 mm	20ERGO18ESD	2500	770 - 1170	275	120,5

Elektricky plynule stavitelné nohy, nosný rám pod deskou stolu, hloubka pracovní plochy 700 mm.



Elektricky stavitelný ERGO stůl 240

Pracovní deska	Objednací číslo	W mm	H mm	kg	kg
lamino 25 mm	20ERGO22ESD	1500	660 - 1100	190	73,5
lamino 25 mm	20ERGO23ESD	2000	660 - 1100	175	89,0
lamino 25 mm	20ERGO24ESD	2500	660 - 1100	160	104,0

Elektricky plynule stavitelné nohy, nosný rám pod deskou stolu, hloubka pracovní plochy 700 mm, konstrukce neumožňuje zavěšení zásuvkové skříně.



## 1 Vybavení stolu

### Zásuvková skříň 27 x 27D



Skladba zásuvek
100E, 200E
100E, 100E, 100E
75E, 100E, 125E

Hloubka x šířka: 630 x 578 mm

### ERGO stůl 240 elektricky stavitelný

Objednací číslo	H mm	kg
-	-	-
-	-	-
-	-	-

## 2 Konstrukce nástavby

### Konstrukce pro stoly 240



Výška mm	Šířka mm
1142	1500
	2000
	2500
762	1500
	2000
	2500
382	1500
	2000
	2500

### ERGO stůl 240 elektricky stavitelný

Objednací číslo	Počet panelů	kg	kg
20NS10EESD	2	60	12,5
20NS11EESD	4	60	18
20NS12EESD	4	60	19
20NS10E-2ESD	2	60	11,5
20NS11E-2ESD	4	60	17
20NS12E-2ESD	4	60	18
20NS10E-1ESD	1	30	8,5
20NS11E-1ESD	2	30	14
20NS12E-1ESD	2	30	15

### Konstrukce pro stoly 400



Výška mm	Šířka mm
1142	1500
	2000
	2500
762	1500
	2000
	2500
382	1500
	2000
	2500

### ERGO stůl 240 elektricky stavitelný

Objednací číslo	Počet panelů	kg	kg
-	-	-	-
-	-	-	-
-	-	-	-
-	-	-	-
-	-	-	-
-	-	-	-
-	-	-	-
-	-	-	-
-	-	-	-



### ERGO stůl 400 krokově stavitelný

Objednací číslo	H mm	kg
ZA39-2ERGOESD	390	34
ZA39-3ERGOESD	390	40
ZA39-4ERGOESD	390	40

### ERGO stůl 400 klikou stavitelný

Objednací číslo	H mm	kg
-	-	-
-	-	-
-	-	-

### ERGO stůl 400 elektricky stavitelný

Objednací číslo	H mm	kg
ZA39-2ERGOESD	390	34
ZA39-3ERGOESD	390	40
ZA39-4ERGOESD	390	40

Hloubka x šířka: 630 x 578 mm

### ERGO stůl 400 krokově stavitelný

Objednací číslo	Počet panelů	kg	kg
-	-	-	-
-	-	-	-
-	-	-	-
-	-	-	-
-	-	-	-
-	-	-	-
-	-	-	-
-	-	-	-
-	-	-	-

### ERGO stůl 400 klikou stavitelný

Objednací číslo	Počet panelů	kg	kg
-	-	-	-
-	-	-	-
-	-	-	-
-	-	-	-
-	-	-	-
-	-	-	-
-	-	-	-
-	-	-	-
-	-	-	-

### ERGO stůl 400 elektricky stavitelný

Objednací číslo	Počet panelů	kg	kg
-	-	-	-
-	-	-	-
-	-	-	-
-	-	-	-
-	-	-	-
-	-	-	-
-	-	-	-
-	-	-	-
-	-	-	-

### ERGO stůl 400 krokově stavitelný

Objednací číslo	Počet panelů	kg	kg
20NS7EESD	3	120	14
20NS8EESD	6	120	21
20NS9EESD	6	120	22
20NS7E-2ESD	2	120	13
20NS8E-2ESD	4	120	20
20NS9E-2ESD	4	120	21
20NS7E-1ESD	1	60	10
20NS8E-1ESD	2	60	17
20NS9E-1ESD	2	60	18

### ERGO stůl 400 klikou stavitelný

Objednací číslo	Počet panelů	kg	kg
20NS7EESD	3	120	14
20NS8EESD	6	120	21
20NS9EESD	6	120	22
20NS7E-2ESD	2	120	13
20NS8E-2ESD	4	120	20
20NS9E-2ESD	4	120	21
20NS7E-1ESD	1	60	10
20NS8E-1ESD	2	60	17
20NS9E-1ESD	2	60	18

### ERGO stůl 400 elektricky stavitelný

Objednací číslo	Počet panelů	kg	kg
20NS7EESD	3	120	14
20NS8EESD	6	120	21
20NS9EESD	6	120	22
20NS7E-2ESD	2	120	13
20NS8E-2ESD	4	120	20
20NS9E-2ESD	4	120	21
20NS7E-1ESD	1	60	10
20NS8E-1ESD	2	60	17
20NS9E-1ESD	2	60	18

**Rameno nástavby s AI profile**

Šířka mm	Objednací číslo	kg	kg
1500	8ALNR15ESD	6	6,2
2000	8ALNR20ESD	6	7,2
2500	8ALNR25ESD	6	8,1

**Rameno nástavby s pneumatickou rychlospojkou**

Šířka mm	Objednací číslo	kg	kg
1500	8ALNRPN15ESD	6	7,4
2000	8ALNRPN20ESD	6	8,3
2500	8ALNRPN25ESD	6	9,2

Ramena jsou dodávána bez konstrukce nástavby. Rozměr hliníkového profilu 40 x 40 mm s drážkami pro matice T8. Pneumatickou rychlospojku lze namontovat na obě strany ramena a nelze ji objednat dodatečně.



Profil ramena je vyroben z hliníku, díky čemuž vyniká lehkostí a především pevností. Rameno je posuvné o 130 mm. Sortiment závěsného programu pro nástavby pracovních stolů naleznete na straně 81.

**Závěsný vozík**

W x D x H mm	Objednací číslo	kg
35 x 60 x 20	8NV1	5

**3 Vybavení nástavby**
**Panel perforovaný**

Výška mm	Šířka mm	ERGO 240 šířka 1500 mm		ERGO 240 šířka 2000 mm	
		Objednací číslo	kg	Objednací číslo	kg
380	1000	-	-	8NPP10ESD	3
380	1500	8NPP15ESD (max 2)	4,7	-	-
190	1000	-	-	8NPP10HESD	1,7
190	1500	8NPP15HESD (max 4)	2,6	-	-



Objednací číslo	kg	kg	Objednací číslo	kg	kg	Objednací číslo	kg	kg
8ALNR15ESD	6	6,2	8ALNR15ESD	6	6,2	8ALNR15ESD	6	6,2
8ALNR20ESD	6	7,2	8ALNR20ESD	6	7,2	8ALNR20ESD	6	7,2
8ALNR25ESD	6	8,1	8ALNR25ESD	6	8,1	8ALNR25ESD	6	8,1

Objednací číslo	kg	kg	Objednací číslo	kg	kg	Objednací číslo	kg	kg
8ALNRPN15ESD	6	7,4	8ALNRPN15ESD	6	7,4	8ALNRPN15ESD	6	7,4
8ALNRPN20ESD	6	8,3	8ALNRPN20ESD	6	8,3	8ALNRPN20ESD	6	8,3
8ALNRPN25ESD	6	9,2	8ALNRPN25ESD	6	9,2	8ALNRPN25ESD	6	9,2

Ramena jsou dodávána bez konstrukce nástavby. Rozměr hliníkového profilu 40 x 40 mm s drážkami pro matice T8. Pneumatickou rychlospojku lze namontovat na obě strany ramena a nelze ji objednat dodatečně.



V případě volby nástavby v konkrétní šířce je nutné zvolit rameno ve shodném rozměru. Kombinace prvků s odlišnou šířkou není z konstrukčních důvodů možná.

Objednací číslo	kg	Objednací číslo	kg	Objednací číslo	kg
8NV1	5	8NV1	5	8NV1	5



ERGO 240 šířka 2500 mm		ERGO 400 šířka 1500 mm		ERGO 400 šířka 2000 mm		ERGO 400 šířka 2500 mm	
Objednací číslo	kg	Objednací číslo	kg	Objednací číslo	kg	Objednací číslo	kg
8NPP10ESD (max 2)	3	-	-	8NPP10ESD (max 6)	3	8NPP10ESD (max 3)	3
8NPP15ESD (max 2)	4,7	8NPP15ESD (max 3)	4,7	-	-	8NPP15ESD (max 3)	4,7
8NPP10HESD (max 4)	1,7	-	-	8NPP10HESD (max 12)	1,7	8NPP10HESD (max 6)	1,7
8NPP15HESD (max 4)	2,6	8NPP15HESD (max 6)	2,6	-	-	8NPP15HESD (max 6)	2,6



Panel plný	Výška mm	Šířka mm	ERGO 240 šířka 1500 mm		ERGO 240 šířka 2000 mm	
			Objednací číslo	kg	Objednací číslo	kg
	380	1000	-	-	8NP10ESD (max 6)	3,0
	380	1500	8NP15ESD (max 3)	4,7	-	-

Rámeček elektrolišty	Výška mm	Šířka mm	ERGO 240 šířka 1500 mm		ERGO 240 šířka 2000 mm	
			Objednací číslo	kg	Objednací číslo	kg
	190	1000	-	-	8NPR10ESD	1,0
	190	1500	8NPR15ESD	1,9	-	-

Police	Hloubka mm	Šířka mm	ERGO 240 šířka 1500 mm		ERGO 240 šířka 2000 mm	
			Objednací číslo	kg	Objednací číslo	kg
	206	1000	-	-	8NPO10-1ESD	3,2
	206	1500	8NPO15-1ESD	4,5	-	-
	370	1000	-	-	8NPO10-2ESD	5,0
	370	1500	8NPO15-2ESD	7,0	-	-

Rameno	nosnost  kg	ERGO 240 šířka 1500 mm		ERGO 240 šířka 2000 mm	
		Objednací číslo	kg	Objednací číslo	kg
	10	20ERY1ESD	3	20ERY1ESD	3
	30	-	-	-	-



ERGO 240 šířka 2500 mm		ERGO 400 šířka 1500 mm		ERGO 400 šířka 2000 mm		ERGO 400 šířka 2500 mm	
Objednací číslo	kg	Objednací číslo	kg	Objednací číslo	kg	Objednací číslo	kg
8NP10ESD (max 3)	3,0	-	-	8NP10ESD (max 6)	3,0	8NP10ESD (max 3)	3,0
8NP15ESD (max 3)	4,7	8NP15ESD (max 3)	4,7	-	-	8NP15ESD (max 3)	4,7

ERGO 240 šířka 2500 mm		ERGO 400 šířka 1500 mm		ERGO 400 šířka 2000 mm		ERGO 400 šířka 2500 mm	
Objednací číslo	kg	Objednací číslo	kg	Objednací číslo	kg	Objednací číslo	kg
8NPR10ESD	1,0	-	-	8NPR10ESD	1,0	8NPR10ESD	1,0
8NPR15ESD	1,9	8NPR15ESD	1,9	-	-	8NPR15ESD	1,9

ERGO 240 šířka 2500 mm		ERGO 400 šířka 1500 mm		ERGO 400 šířka 2000 mm		ERGO 400 šířka 2500 mm	
Objednací číslo	kg	Objednací číslo	kg	Objednací číslo	kg	Objednací číslo	kg
8NPO10-1ESD	3,2	-	-	8NPO10-1ESD	3,2	8NPO10-1ESD	3,2
8NPO15-1ESD	4,5	8NPO15-1ESD	4,5	-	-	8NPO15-1ESD	4,5
8NPO10-2ESD	5,0	-	-	8NPO10-2ESD	5,0	8NPO10-2ESD	5,0
8NPO15-2ESD	7,0	8NPO15-2ESD	7,0	-	-	8NPO15-2ESD	7,0

ERGO 240 šířka 2500 mm		ERGO 400 šířka 1500 mm		ERGO 400 šířka 2000 mm		ERGO 400 šířka 2500 mm	
Objednací číslo	kg	Objednací číslo	kg	Objednací číslo	kg	Objednací číslo	kg
20ERY1ESD	3	20ERY1ESD	3	20ERY1ESD	3	20ERY1ESD	3
-	-	20ERY2ESD	4	20ERY2ESD	4	20ERY2ESD	4



Ergonomické rameno s nosností 10 kg je možné připevnit na sloupky nástavby v libovolné výšce. Rameno s nosností 30 kg je možné připevnit na sloupky nástavby pouze v jedné výšce (nad deskou stolu).



Na nástavbu ergonomického pracoviště 240 lze umístit pouze 2 perforované nebo plné panely nad sebou. Na nástavbu pro pracoviště 400 lze umístit 3 panely nad sebou.

## 4 Elektro příslušenství

## Elektrolišta EN V1



Typ zásuvky	Šířka mm	ERGO 240 šířka 1500 mm				ERGO 240 šířka 2000 mm			
		Obj. č. bez pneu rychlospojky	Obj. č. s pneu rychlospojkou	D x H mm	kg	Obj. č. bez pneu rychlospojky	Obj. č. s pneu rychlospojkou	D x H mm	kg
E (CZ)	934	-	-	-	-	EN11	EN11P	123 x 66	4,1
E (CZ)	1414	EN13	EN13P	123 x 66	5,6	-	-	-	-
F (DE)	934	-	-	-	-	EN11F	EN11FP	123 x 66	4,1
F (DE)	1414	EN13F	EN13FP	123 x 66	5,6	-	-	-	-

Vybavení: 5x zásuvka 230 V / 16 A, 3x jistič 230 V / 16A, pneumatická rychlospojka 1/4", dodáváno bez přívodního kabelu (400 V / max 20 A) a pneumatické hadice. Dodáváno **BEZ** držáku mezi sloupky.

## Elektrolišta EN V2



Typ zásuvky	Šířka mm	ERGO 240 šířka 1500 mm				ERGO 240 šířka 2000 mm			
		Obj. č. bez pneu rychlospojky	Obj. č. s pneu rychlospojkou	D x H mm	kg	Obj. č. bez pneu rychlospojky	Obj. č. s pneu rychlospojkou	D x H mm	kg
E (CZ)	934	-	-	-	-	EN21	EN21P	123 x 66	4,6
E (CZ)	1414	EN23	EN23P	123 x 66	6,2	-	-	-	-
F (DE)	934	-	-	-	-	EN21F	EN21FP	123 x 66	4,6
F (DE)	1414	EN23F	EN23FP	123 x 66	6,2	-	-	-	-

Vybavení: 3x zásuvka 230 V / 16 A, 1x jistič 230 V / 16A, pneumatická rychlospojka 1/4", 1x zásuvka 400 V / 16 A, 1x jistič 400 V / 16 A, dodáváno bez přívodního kabelu (400 V / max 20 A) a pneumatické hadice. Dodáváno **BEZ** držáku mezi sloupky.

## Elektrolišta EN V3



Typ zásuvky	Šířka mm	ERGO 240 šířka 1500 mm				ERGO 240 šířka 2000 mm			
		Obj. č. bez pneu rychlospojky	Obj. č. s pneu rychlospojkou	D x H mm	kg	Obj. č. bez pneu rychlospojky	Obj. č. s pneu rychlospojkou	D x H mm	kg
E (CZ)	934	-	-	-	-	EN31	EN31P	123 x 66	4,9
E (CZ)	1414	EN33	EN33P	123 x 66	6,5	-	-	-	-
F (DE)	934	-	-	-	-	EN31F	EN31FP	123 x 66	4,9
F (DE)	1414	EN33F	EN33FP	123 x 66	6,5	-	-	-	-

Vybavení: 3x zásuvka 230 V / 16 A, 3x jistič 230 V / 16A, pneumatická rychlospojka 1/4", stop tlačítko 230 V, 1x zásuvka 400 V / 16 A, 1x jistič 400 V / 16 A, 1x jistič 230 V / 6 A, vypínací napěťová spoušť 230 V, dodáváno bez přívodního kabelu (400 V / max 20 A) a pneumatické hadice. Dodáváno **BEZ** držáku mezi sloupky.



Zásuvky typu E pro ČR a další země.



Zásuvky typu F pro DE a další země.



ERGO 240 šířka 2500 mm				ERGO 400 šířka 1500 mm				ERGO 400 šířka 2000 mm				ERGO 400 šířka 2500 mm			
Obj. č. bez pneu rychlospojky	Obj. č. s pneu rychlospojkou	D x H mm	kg	Obj. č. bez pneu rychlospojky	Obj. č. s pneu rychlospojkou	D x H mm	kg	Obj. č. bez pneu rychlospojky	Obj. č. s pneu rychlospojkou	D x H mm	kg	Obj. č. bez pneu rychlospojky	Obj. č. s pneu rychlospojkou	D x H mm	kg
EN11	EN11P	123 x 66	4,1	-	-	-	-	EN11	EN11P	123 x 66	4,1	EN11	EN11P	123 x 66	4,1
EN13	EN13P	123 x 66	5,6	EN13	EN13P	123 x 66	5,6	-	-	-	-	EN13	EN13P	123 x 66	5,6
EN11F	EN11FP	123 x 66	4,1	-	-	-	-	EN11F	EN11FP	123 x 66	4,1	EN11F	EN11FP	123 x 66	4,1
EN13F	EN13FP	123 x 66	5,6	EN13F	EN13FP	123 x 66	5,6	-	-	-	-	EN13F	EN13FP	123 x 66	5,6

Vybavení: 5x zásuvka 230 V / 16 A, 3x jistič 230 V / 16A, pneumatická rychlospojka 1/4", dodáváno bez přívodního kabelu (400 V / max 20 A) a pneumatické hadice. Dodáváno **BEZ** držáku mezi sloupky.

Obj. č. bez pneu rychlospojky	Obj. č. s pneu rychlospojkou	D x H mm	kg	Obj. č. bez pneu rychlospojky	Obj. č. s pneu rychlospojkou	D x H mm	kg	Obj. č. bez pneu rychlospojky	Obj. č. s pneu rychlospojkou	D x H mm	kg	Obj. č. bez pneu rychlospojky	Obj. č. s pneu rychlospojkou	D x H mm	kg
EN23	EN23P	123 x 66	6,2	EN23	EN23P	123 x 66	6,2	-	-	-	-	EN23	EN23P	123 x 66	6,2
EN21F	EN21FP	123 x 66	4,6	-	-	-	-	EN21F	EN21FP	123 x 66	4,6	EN21F	EN21FP	123 x 66	4,6
EN23F	EN23FP	123 x 66	6,2	EN23F	EN23FP	123 x 66	6,2	-	-	-	-	EN23F	EN23FP	123 x 66	6,2

Vybavení: 3x zásuvka 230 V / 16 A, 1x jistič 230 V / 16A, pneumatická rychlospojka 1/4", 1x zásuvka 400 V / 16 A, 1x jistič 400 V / 16 A, dodáváno bez přívodního kabelu (400 V / max 20 A) a pneumatické hadice. Dodáváno **BEZ** držáku mezi sloupky.

Obj. č. bez pneu rychlospojky	Obj. č. s pneu rychlospojkou	D x H mm	kg	Obj. č. bez pneu rychlospojky	Obj. č. s pneu rychlospojkou	D x H mm	kg	Obj. č. bez pneu rychlospojky	Obj. č. s pneu rychlospojkou	D x H mm	kg	Obj. č. bez pneu rychlospojky	Obj. č. s pneu rychlospojkou	D x H mm	kg
EN33	EN33P	123 x 66	6,5	EN33	EN33P	123 x 66	6,5	-	-	-	-	EN33	EN33P	123 x 66	6,5
EN31F	EN31FP	123 x 66	4,9	-	-	-	-	EN31F	EN31FP	123 x 66	4,9	EN31F	EN31FP	123 x 66	4,9
EN33F	EN33FP	123 x 66	6,5	EN33F	EN33FP	123 x 66	6,5	-	-	-	-	EN33F	EN33FP	123 x 66	6,5

Vybavení: 3x zásuvka 230 V / 16 A, 3x jistič 230 V / 16A, pneumatická rychlospojka 1/4", stop tlačítko 230 V, 1x zásuvka 400 V / 16 A, 1x jistič 400 V / 16 A, 1x jistič 230 V / 6 A, vypínací napěťová spoušť 230 V, dodáváno bez přívodního kabelu (400 V / max 20 A) a pneumatické hadice. Dodáváno **BEZ** držáku mezi sloupky.



## Uchycení mezi sloupky

Objednávací číslo EKU3ESD  
2 ks v balení



Elektrolišta se upevňuje mezi sloupky nástavby pomocí držáku, který **NENÍ** součástí balení. Doporučujeme doplnit rámečkem kolem elektrolišty, který vyplní mezeru mezi deskou stolu a elektrolištou.

## 4 Elektro příslušenství

Osvětlení	Barva	Šířka mm	ERGO 240 šířka 1500 mm			ERGO 240 šířka 2000 mm		
			Objednací číslo	D x H mm	kg	Objednací číslo	D x H mm	kg
	přírodní elox	600	SLIMp30	136 x 26	2,0	SLIMp30	136 x 26	2,0
	černý elox	600	SLIMp30B	136 x 26	2,0	SLIMp30B	136 x 26	2,0
	přírodní elox	1000	SLIMp58	136 x 26	2,4	SLIMp58	136 x 26	2,4
	černý elox	1000	SLIMp58B	136 x 26	2,4	SLIMp58B	136 x 26	2,4

## Uchycení na rameno nástavby



Objednací číslo

EKU5ESD

2x letmé uchycené

## Funkce elektroniky světla

Tlačítka plus a mínus slouží k regulaci světelného toku v rozsahu 30 - 80 %.

**Tlačítko A** – automatická regulace, která plynule reguluje nastavené světelné podmínky na pracovišti v závislosti na světelných podmínkách okolního prostředí.**Tlačítko B** – maximální 100 % výkon světla, po 5 minutách se vrátí na původní hodnotu (80 % výkonu).

## Technický popis SLIMP

Eloxované celohliníkové těleso s multifunkčními podélnými drážkami, napájení 230 V / 50 Hz, příkon 58 W a 30 W mechanický vypínač, připojovací elektrický kabel délky 3 m LED diody LG Innotek, mikroprizma difuzor – nízké UGR barva světla – teplota chromatičnosti 4000 K, kapacitní ovládání tlačítek.



ERGO 240 šířka 2500 mm			ERGO 400 šířka 1500 mm			ERGO 400 šířka 2000 mm			ERGO 400 šířka 2500 mm		
Objednací číslo	D x H mm	kg	Objednací číslo	D x H mm	kg	Objednací číslo	D x H mm	kg	Objednací číslo	D x H mm	kg
SLIMp30	136 x 26	2,0	SLIMp30	136 x 26	2,0	SLIMp30	136 x 26	2,0	SLIMp30	136 x 26	2,0
SLIMp30B	136 x 26	2,0	SLIMp30B	136 x 26	2,0	SLIMp30B	136 x 26	2,0	SLIMp30B	136 x 26	2,0
SLIMp58	136 x 26	2,4	SLIMp58	136 x 26	2,4	SLIMp58	136 x 26	2,4	SLIMp58	136 x 26	2,4
SLIMp58B	136 x 26	2,4	SLIMp58B	136 x 26	2,4	SLIMp58B	136 x 26	2,4	SLIMp58B	136 x 26	2,4

## Technické údaje svítidlo SLIMP58

Výkon	Světelný tok	Příkon	Intenzita světla Emax. (1,2 m nad pracovní plochou)
100%	10 800 lm	58 W	2 750 lx
80%	8 640 lm	46 W	2 200 lx
50%	5 400 lm	29 W	1 380 lx
30%	3 250 lm	17 W	820 lx

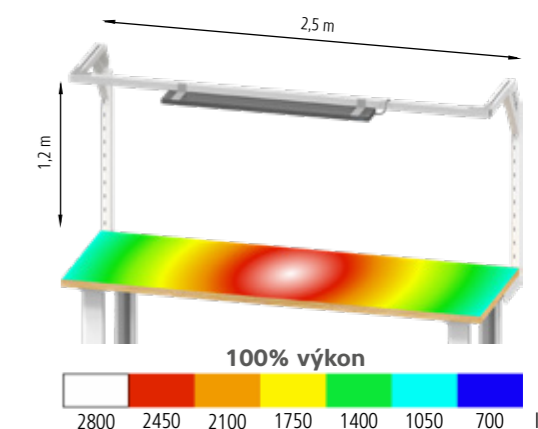

produced in Czechia



configurator | smfu.eu - manual

## ESD ERGO příslušenství

## Konstrukce

robustní a pevná konstrukce mobilního ESD rámu umožní uložení a převoz drobných komponentů i nástrojů

## Madlo

pro snadnější manipulaci opatřeno ESD lakem

## Kola

v antistatickém provedení 2x otočné s brzdou, 2x pevné



## Perforované / plné panely

závěsné ESD panely zvolte ze dvou variant – perforovaný pro uchycení závěsného systému nebo plný panel vhodný jako zástěna

## Závěsný program

různé ESD varianty naleznete na straně 81.

## Police

ve dvou hloubkách opatřena ESD lakem

## Police pevná

součást mobilního rámu, opatřena ESD lakem



## ESD Mobilní rám ERGO1

Objednací číslo	W x D x H mm	kg	kg
20MRERGO1ESD	1080 x 840 x 1926	280	56

1x spodní police, 2x kolo KN 100 mm, 2x kolo KNOB 100 mm.

## ESD Madlo mobilního rámu

Objednací číslo	Objednací číslo
20MRERGO1MESD	20MRERGO1MESD

## ESD Panel plný / panel perforovaný

Objednací číslo plný panel	Objednací číslo perfo panel	H x W mm	kg
8NP10ESD	8NPP10ESD	380 x 1000	3,0
-	8NPP10HESD	190 x 1000	1,7

## ESD Police

Objednací číslo	D x W mm	kg
8NPO10-1ESD	206 x 1000	3,2
8NPO10-2ESD	370 x 1000	5,0



## ESD Mobilní rám ERGO2

Objednací číslo	W x D x H mm	kg	kg
20MRERGO2ESD	840 x 1080 x 1926	280	57

1x sklopná police, 2x kolo KN 100 mm, 2x kolo KNOB 100 mm, vzhledem k nosnosti kol doporučujeme na rám umístit max. 3 police, lze osadit pouze policemi ERGO2.



## ESD Sklopná police ERGO2

Objednací číslo	W x D mm	kg	kg
20MRERGO2PESD	706 x 1053	50	15



## ESD Mobilní rám ERGO3

Objednací číslo	W x D x H mm	kg	kg
20MRERGO3ESD	1170 x 1080 x 1926	280	68

1x sklopná police, 2x kolo KN 100 mm, 2x kolo KNOB 100 mm, vzhledem k nosnosti kol doporučujeme na rám umístit max. 3 police, lze osadit pouze policemi ERGO3.



## ESD Sklopná police ERGO3

Objednací číslo	W x D mm	kg	kg
20MRERGO3PESD	1033 x 1053	50	20,5

## ESD Police pro PC

Objednací číslo	W x D x H mm	kg	kg
20PERGOESD	230 x 530 x 485	10	9,2

K zavěšení pod desku stolu.

## ESD Rohový modul

Objednací číslo	kg	kg
20RERGOESD	50	20

Ergonomické stoly je možné spojit rohovým modulem. Stoly, mezi které je rohový modul umístěn musí být stejného typu a nelze ho vložit mezi stoly ovládané klikou.



Elektro příslušenství



## Elektrolišty

Celohliníkové certifikované elektrolišty, nosný prvek elektrického příslušenství dílečského nábytku **POLAK**. Odolná konstrukce, odklopný přední kryt pro snadnou údržbu a elegantní design. **Jističí prvky zajišťují bezpečnost uživatele a jeho elektrického vybavení.** Pro více možností využití jsme do elektrolišť

**zabudovali pneumatickou rychlospojku.** Díky tomu najdou uplatnění v mnoha aplikacích a kombinacích s ostatními výrobky dílečského nábytku. **Jsou dodávány s elektrickými zásuvkami typu F, používanými například v Německu a zásuvkami typu E pro Českou republiku.**



ochrana krytem  
IP20



### Uchycení elektrolišť

Díky několika způsobům uchycení elektrolišť a prodlužovacích přívodů POLAK je jejich použití v kombinaci s ostatními komponenty dílečského nábytku opravdu široké. Především magnetické uchycení vám poskytne opravdovou volnost – stačí pouze kovový protikus – každý jednotlivý díl nábytku POLAK.

Elektrolišty určené k zabudování do zásuvkové skříně naleznete v kapitole Zásuvkových skříní.

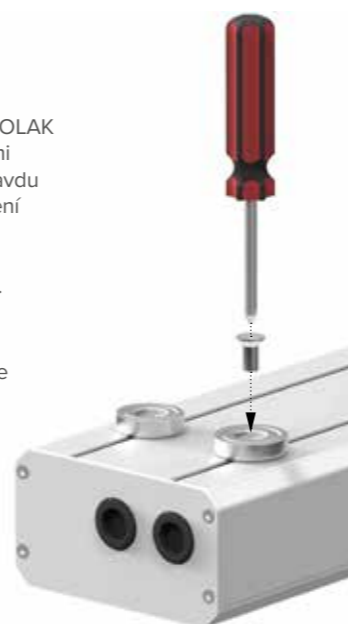

Zásuvka typu E

Katalogové označení E (CZ)

tzv. francouzský typ, používaný v České republice a dalších zemích



Zásuvka typu F

Katalogové označení F (DE)

tzv. německý typ, používaný v Německu a dalších zemích



### Rámeček pro elektrolišty

Zakrytí mezery kolem elektrolišty v nástavbě pracovních stolů. **Více informací na str. 67** v kapitole Příslušenství pracovních stolů nebo na [www.smfu.eu](http://www.smfu.eu).



Elektrolišta EN V1

Typ zásuvky	Obj. číslo bez pneumatické rychlospojky	Obj. číslo s pneumatickou rychlospojkou	W x D x H mm	kg
E (CZ)	EN11	EN11P	934 x 123 x 66	4,1
E (CZ)	EN12	EN12P	1114 x 123 x 66	4,7
E (CZ)	EN13	EN13P	1414 x 123 x 66	5,6
F (DE)	EN11F	EN11FP	934 x 123 x 66	4,1
F (DE)	EN12F	EN12FP	1114 x 123 x 66	4,7
F (DE)	EN13F	EN13FP	1414 x 123 x 66	5,6

5x zásuvka 230 V / 16 A, 3x jistič 230 V / 16 A, pneumatická rychlospojka 1/4", dodáváno bez přívodního kabelu (400 V / max 20 A) a pneumatické hadice.



Elektrolišta EN V3

Typ zásuvky	Obj. číslo bez pneumatické rychlospojky	Obj. číslo s pneumatickou rychlospojkou	W x D x H mm	kg
E (CZ)	EN31	EN31P	934 x 123 x 66	4,9
E (CZ)	EN32	EN32P	1114 x 123 x 66	5,5
E (CZ)	EN33	EN33P	1414 x 123 x 66	6,5
F (DE)	EN31F	EN31FP	934 x 123 x 66	4,9
F (DE)	EN32F	EN32FP	1114 x 123 x 66	5,5
F (DE)	EN33F	EN33FP	1414 x 123 x 66	6,5

3x zásuvka 230 V / 16 A, 3x jistič 230 V / 16 A, pneumatická rychlospojka 1/4", stop tlačítko 230 V, 1x zásuvka 400 V / 16 A, 1x jistič 400 V / 16 A, 1x jistič 230 V / 6 A, vypínací napěťová spoušť 230 V, dodáváno bez přívodního kabelu (400 V / max 20 A) a pneumatické hadice.



Elektrolišta K1 36D

Typ zásuvky	Objednací číslo	W x D x H mm	kg
E (CZ)	EK136	657 x 123 x 66	3,0
F (DE)	EK136F	657 x 123 x 66	3,0

3x zásuvka 230 V / 10 A, 1x spínač 230 V / 10 A, jističochránič 230 V / 10 A, pneumatická rychlospojka 1/4", dodáváno bez přívodního kabelu (230 V / max 16 A) a pneumatické hadice.



Elektrolišta EN V2

Typ zásuvky	Obj. číslo bez pneumatické rychlospojky	Obj. číslo s pneumatickou rychlospojkou	W x D x H mm	kg
E (CZ)	EN21	EN21P	934 x 123 x 66	4,6
E (CZ)	EN22	EN22P	1114 x 123 x 66	5,2
E (CZ)	EN23	EN23P	1414 x 123 x 66	6,2
F (DE)	EN21F	EN21FP	934 x 123 x 66	4,6
F (DE)	EN22F	EN22FP	1114 x 123 x 66	5,2
F (DE)	EN23F	EN23FP	1414 x 123 x 66	6,2

3x zásuvka 230 V / 16 A, 1x jistič 230 V / 16 A, pneumatická rychlospojka 1/4" 1x zásuvka 400 V / 16 A, 1x jistič 400 V / 16 A, dodáváno bez přívodního kabelu (400 V / max 20 A) a pneumatické hadice.

### Komponenty pro uchycení elektrolišť



#### Uchycení k desce stolu a stolní noze

Objednací číslo EKU1ESD  
2 ks v balení



#### Magnetické uchycení

Objednací číslo EKU2  
4 ks v balení



#### Uchycení mezi sloupky

Objednací číslo EKU3ESD  
2 ks v balení



Elektrolišta K2 36D

Typ zásuvky	Objednací číslo	W x D x H mm	kg
E (CZ)	EK236	657 x 123 x 66	3,1
F (DE)	EK236F	657 x 123 x 66	3,1

3x zásuvka 230 V / 10 A, 1x spínač 230 V / 10 A, datová zásuvka RJ45, jističochránič 230 V / 10 A, pneumatická rychlospojka 1/4", dodáváno bez přívodního kabelu (230 V / max 16 A), datového kabelu a pneumatické hadice.

## Prodlužovací přívody

Certifikované prodlužovací přívody v provedení pro řemeslo a průmysl. Štíhlé celohliníkové těleso vyniká svou jednoduchou a přitom odolnou konstrukcí. Těleso má na zadní stěně drážky pro nejrůznější způsoby uchycení.

V rámci elektrifikace vaší dílny je to drobný, avšak důležitý prvek. Dodáváno v provedení se zásuvkami typu F používanými například v Německu a typu E pro Českou republiku.



ochrana krytím IP20



### Uchycení prodlužovacích přívodů

Díky několika způsobům uchycení elektrolišť a prodlužovacích přívodů POLAK je jejich použití v kombinaci s ostatními komponenty dílečského nábytku opravdu široké. Především magnetické uchycení vám poskytne opravdovou volnost – stačí pouze kovový protikus – každý jednotlivý díl nábytku POLAK.

Elektrolišťy určené k zabudování do zásuvkové skříně naleznete v kapitole Zásuvkových skříní.



### Komponenty pro uchycení prodlužovacích přívodů



Zásuvka typu E

Katalogové označení E (CZ)

tzv. francouzský typ, používaný v České republice a dalších zemích



Zásuvka typu F

Katalogové označení F (DE)

tzv. německý typ, používaný v Německu a dalších zemích



### Uchycení k desce stolu a stolní noze

Objednací číslo EKU4ESD  
2 ks v balení



### Magnetické uchycení

Objednací číslo EKU2  
4 ks v balení



Prodlužovací přívod 250 mm

Typ zásuvky	Objednací číslo	W x D x H mm	kg
E (CZ)	PP250	250 x 73 x 34	0,8
F (DE)	PP250F	250 x 73 x 34	0,8

3x zásuvka 230V/16A, 1x spínač 230V/16A, přívodní kabel 3 m s vývodem z boční části profilu



Prodlužovací přívod 400 mm

Typ zásuvky	Objednací číslo	W x D x H mm	kg
E (CZ)	PP400	400 x 73 x 34	1,1
F (DE)	PP400F	400 x 73 x 34	1,1

5x zásuvka 230V/16A, 1x spínač 230V/16A, přívodní kabel 3 m s vývodem z boční části profilu



Prodlužovací přívod 700 mm

Typ zásuvky	Objednací číslo	W x D x H mm	kg
E (CZ)	PP700	700 x 73 x 34	1,7
F (DE)	PP700F	700 x 73 x 34	1,7

9x zásuvka 230V/16A, 1x spínač 230V/16A, přívodní kabel 3 m s vývodem z boční části profilu



Prodlužovací přívod 400 mm s USB

Typ zásuvky	Objednací číslo	W x D x H mm	kg
E (CZ)	PP400USB	405 x 73 x 34	1,1
F (DE)	PP400FUSB	405 x 73 x 34	1,1

4x zásuvka 230V/16A, 2x USB, 1x spínač 230V/16A, přívodní kabel 3 m s vývodem z boční části profilu

produced in Czechia



configurator

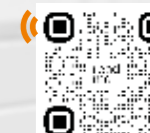

smfu.eu - manual

## Osvětlení

Společnost **POLAK** vsadila u osvětlení na vlastní vývoj a na trend dnešní doby – maximální úsporu energie při maximálním výkonu. Originální hliníkové těleso světel, originální elektronika, LED technologie, kvalitní zpracování – to jsou firmou **POLAK** vyráběná osvětlovací tělesa SLIMp. Jsou propojením elegantního štíhlého designu a skvělých výkonových parametrů.

### Technický popis SLIMp

Eloxované celohliníkové těleso s multifunkčními podélnými drážkami, napájení 230 V / 50 Hz, příkon 58 W, 30 W a 17 W, mechanický vypínač, připojovací elektrický kabel délky 3 m LED diody LG Innotech, mikroprizma difuzor – nízké UGR barva světla – teplota chromatičnosti 4000 K kapacitní ovládání tlačítek.



configurator



3+ RAL colors



smfu.eu - manual

### Funkce elektroniky světla

**Tlačítka plus a mínus** slouží k regulaci světelného toku v rozsahu 30 - 80 %.

**Tlačítko A** – automatická regulace, která plynule reguluje nastavené světelné podmínky na pracovišti v závislosti na světelných podmínkách okolního prostředí.

**Tlačítko B** – maximální 100 % výkon světla, po 5 minutách se vrátí na původní hodnotu (80 % výkonu).



### SLIMp svítidlo

Objednáací číslo přírodní elox	Objednáací číslo černý elox	W x D x H mm	kg
SLIMp58	SLIMp58B	1000 x 136 x 26	2,4
SLIMp30	SLIMp30B	600 x 136 x 26	2,0

### Uchycení LED svítidla



Magnetického uchycení vhodně využijete v kontrolních pracovištích POLAK – připevnění k plechovému stropu pracoviště.



### Uchycení na rameno

Objednáací číslo EKU5ESD

Letmé uchycení, 2 ks v balení.

### Magnetické uchycení

Objednáací číslo EKU2

### SLIMp lampa

Objednáací číslo přírodní elox	Objednáací číslo černý elox	W x D x H mm	kg
SLIMp17	SLIMp17B	200 x 136 x 26	1,3

Délka ohebné trubky 600 mm.

Lampa je dodávána bez komponentů k uchycení.

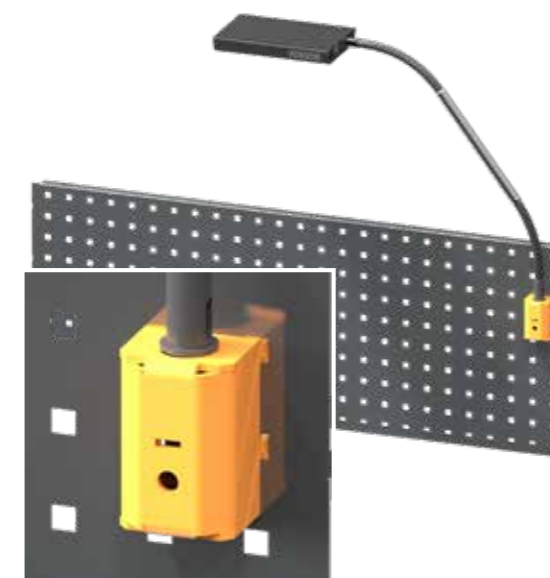

### Technické údaje svítidlo SLIMp58

Výkon	Světelný tok	Příkon	Intenzita světla Emax. (1,2 m nad pracovní plochou)
100%	10 800 lm	58 W	2 750 lx
80%	8 640 lm	46 W	2 200 lx
50%	5 400 lm	29 W	1 380 lx
30%	3 250 lm	17 W	820 lx

### Technické údaje lampa SLIMp17

Výkon	Světelný tok	Příkon	Intenzita světla Emax. (0,6 m nad pracovní plochou)
100%	2 350 lm	17 W	1 880 lx
80%	1 872 lm	14 W	1 500 lx
50%	1 170 lm	9 W	940 lx
30%	700 lm	6 W	560 lx



Díky ohebné tvarovatelné trubce si můžete pracovní plochu osvětlit přesně podle aktuální potřeby.

### Uchycení osvětlení na perfo

Osvětlení lze jednoduše uchytit na perforovaný panel, čímž získáte praktické a prostorově úsporné řešení pracovního místa. Svítidla SLIMp tak lze umístit přesně tam, kde je potřeba, a zajistit si optimální nasvícení pracovní plochy bez omezení její využitelnosti.

### Uchycení na perfo

Objednáací číslo EKU7ESD

Otočné provedení.

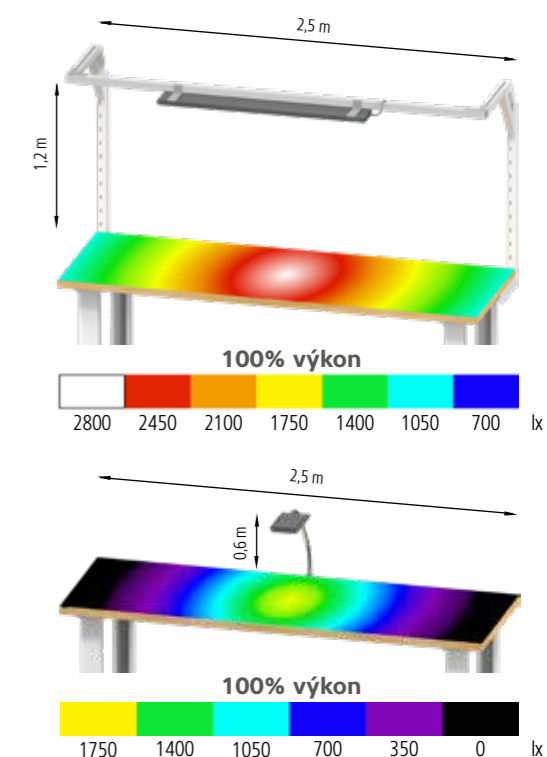

# Dílenské skříně





Dílenské skříně jsou navrženy pro náročné podmínky nejen strojírenských provozů. Skříně série SK s křídlovými dveřmi s úhlem otevření 180° jsou optimalizovány pro použití závěsného programu a zásuvek velikosti 54 × 27D, nabízejí kompletní konfiguraci z jednotlivých komponentů. Skříně jsou zamykatelné originálním systémem POLAK Design a splňují

požadavky na bezpečnostní sklo u variant se skleněnými dveřmi. Použitím antistatického provedení je dosaženo ochrany materiálu a nářadí před elektrostatickým výbojem. Kovové části skříní jsou opatřeny ESD barvou a zemnicími body, přičemž drobné plastové součástky jako těla zámků, madla a štítky nejsou ESD vodivé. Skříně splňují požadavky normy ČSN EN 61340-5-1.



- 1** Korpus  
v nabídce ve dvou hloubkách SK1 - 655 mm a SK2 - 405 mm, dvou výškách 1950 a 1000 mm, s plnými nebo prosklenými dveřmi, v ESD provedení
- 2** Zásuvky  
sedm výšek zásuvek, zásuvka je vybavena popisovacím štítkem a plynulým plnovýsuvem, opatřeny ESD lakem
- 3** Panely na zadní stěnu  
perforovaný ESD panel k upevnění na zadní stěnu skříně, šířka 1032 mm, vhodné pro závěsný program
- 4** Panely na boční stěnu  
perforovaný ESD panel ve dvou šířkách k upevnění do bočnice skříně, vhodné pro závěsný program
- 5** Panel na dveře  
perforovaný ESD panel k upevnění na dveře skříně, šířka 350 mm, vhodné pro závěsný program
- 6** Příslušenství  
skříně je možné dále vybavit soklem, policemi, kapsou na dokumenty, závěsným programem nebo boxy, v ESD provedení

## Variety skříní SK

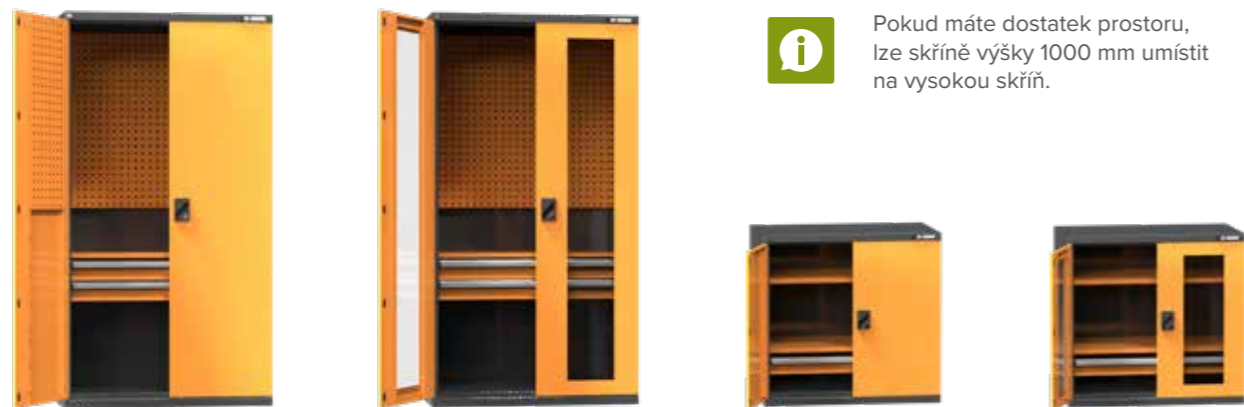

Pokud máte dostatek prostoru, lze skříně výšky 1000 mm umístit na vysokou skříň.



**Informační štítek a ochranné rohy zásuvky**  
Elegantní plastové zakončení madla zásuvky s prostorem pro popisovací štítek. Štítek je chráněn průhledným krytem a po stranách plastovými zátkami.

1D = 17 mm



### Plnovýsuv

Konstrukce výsuvu zajišťuje 100 % vysunutí zásuvky a umožní tak přístup k celé její ploše. Vodící lišty výsuvného mechanismu jsou v bočnicích korpusů skříní stavitelné po 25 mm. Plynulý, tichý chod, maximální zatížení 80 kg.

## Dveře skříně SK

Dílenské skříně SK nabízíme ve dvou variantách provedení dveří – s dveřmi plnými a dveřmi prosklenými. Prosklené dveře používají bezpečnostní tvrzené sklo.

Obě varianty jsou vybaveny original POLAK design zámek dvoubodového zamykacího systému s tichým chodem.



## Perforované panely

Dílenskou skříň SK je vhodné vybavit perforovanými panely, které můžete umístit na dveře skříně (pouze plné), na bočnice nebo na zadní stěnu. Na perforované panely snadno připevníte závěsný program a využijete tak prostor uvnitř skříně na maximum. Závěsný program naleznete na straně 81.

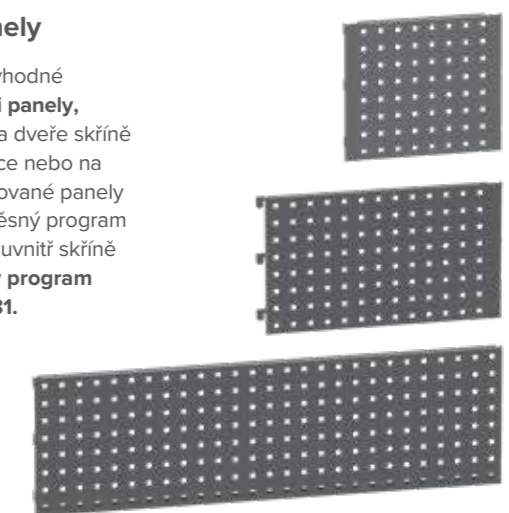

## Standardní konfigurace SK1

Výška 1000 mm



Šířka 1044 mm, hloubka 655 mm

Dveře	Objednací číslo	kg	kg
Plné	SK1-004ESD	500	54
Prosklené	SK1-004SESD	500	57

2x police, bezpečnostní tvrzená skla.



Šířka 1044 mm, hloubka 655 mm

Dveře	Objednací číslo	kg	kg
Plné	SK1-006ESD	500	75
Prosklené	SK1-006SESD	500	81

1x police, zásuvka 100E, perfo dvířek, perfo bočních stěn, perfo zadní stěny, bezpečnostní tvrzená skla.

Výška 1950 mm



Šířka 1044 mm, hloubka 655 mm

Dveře	Objednací číslo	kg	kg
Plné	SK1-001ESD	500	96
Prosklené	SK1-001SESD	500	98

4x police, bezpečnostní tvrzená skla.



Šířka 1044 mm, hloubka 655 mm

Dveře	Objednací číslo	kg	kg
Plné	SK1-003ESD	500	137
Prosklené	SK1-003SESD	500	139

1x police, 2x zásuvka 100E, perfo dvířek, perfo bočních stěn, perfo zadní stěny, bezpečnostní tvrzená skla.

## Standardní konfigurace SK2

Výška 1000 mm



Šířka 1044 mm, hloubka 405 mm

Dveře	Objednací číslo	kg	kg
Plné	SK2-002ESD	500	44
Prosklené	SK2-002SESD	500	45

2x police, bezpečnostní tvrzená skla.



Šířka 1044 mm, hloubka 405 mm

Dveře	Objednací číslo	kg	kg
Plné	SK2-004ESD	500	52
Prosklené	SK2-004SESD	500	53

1x police, perfo dvířek, perfo bočních stěn, perfo zadní stěny bezpečnostní tvrzená skla.

Výška 1950 mm



Šířka 1044 mm, hloubka 405 mm

Dveře	Objednací číslo	kg	kg
Plné	SK2-001ESD	500	83
Prosklené	SK2-001SESD	500	84

3x police, bezpečnostní tvrzená skla.



Šířka 1044 mm, hloubka 405 mm

Dveře	Objednací číslo	kg	kg
Plné	SK2-003ESD	500	93
Prosklené	SK2-003SESD	500	94

2x police, perfo dvířek, perfo bočních stěn, perfo zadní stěny bezpečnostní tvrzená skla.



**Dílenské skříně UK**

Skříně série UK s křídlovými dveřmi s úhlem otevření více než 90° jsou lehčí formou dílenských skříní. Používají se především pro ukládání méně rozměrných a lehčích materiálů, nebo jako úložiště plastových boxů pro drobnější materiál. Kovové části skříní jsou **opatřeny ESD barvou a zemnicími body**, přičemž drobné plastové součástky jako **těla zámků, madla a štítky nejsou ESD vodivé**.

Skříně splňují požadavky normy **ČSN EN 61340-5-1**. Varianty se skleněnými dveřmi používají bezpečnostní tvrzené sklo. Skříně jsou zamykatelné original **POLAK** design **zámkem dvoubodového zamykacího systému** s tichým chodem. Police jsou výškově stavitelné.

- 1** Korpus  
v nabídce ve dvou šířkách - 700 a 950 mm, výšce 1950 mm a hloubce 400 mm
- 2** Dveře  
s úhlem otevření 90°, dveře nabízíme v plné nebo prosklené variantě, skříně UK dodáváme i bez dveří
- 3** Plastové boxy  
vhodné pro tento typ skříně, v nabídce 6 velikostí a 5 barevných variant
- 4** Příslušenství  
skříně je možné vybavit soklem a policemi

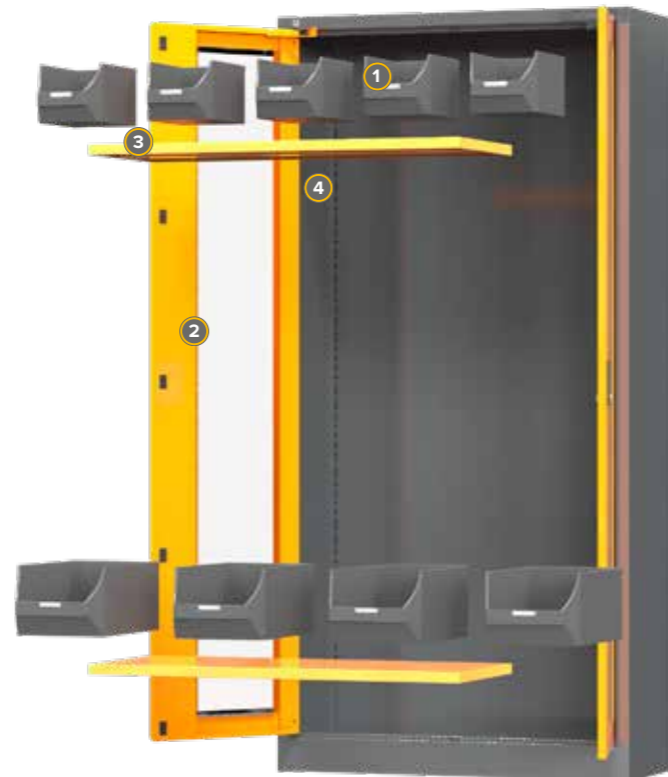

**i** Skříně UK nabízíme ve variantě bez dveří. K vyplnění skříně plastovými boxy doporučujeme využít konfigurátor dílenského nábytku POLAK.



**Varianty skříní UK**



**ESD plastové boxy**



Objednací číslo	W x D x H
456142	300 x 500 x 200



Objednací číslo	W x D x H
456132	200 x 350 x 150



Objednací číslo	W x D x H
456122	145 x 235 x 125



Objednací číslo	W x D x H
456107	100 x 175 x 75



Objednací číslo	W x D x H
456102	100 x 100 x 60

Plastové boxy jsou vyráběny z **antistatického plastu**. Jsou navrženy s **polovodivými vlastnostmi PP (dissipative)**, vyhovujícími požadavkům **antistatických pracovišť**. Dno boxu je upraveno pro snadnější uchopení drobných předmětů. Boxy jsou vybaveny obvodovým stahovacím lemem pro větší pevnost, velkou zapuštěnou rukojetí s prostorem pro popisovací štítek a zadní závěsnou lištu.



produced in **Czechia**



configurator | smfu.eu - manual

## Standardní konfigurace UK1

Šířka 950 mm



Hloubka 400 mm, výška 1950 mm

Dveře	Objednací číslo	kg	kg
plné	UK1-001ESD	400	71
prosklené	UK1-001SESD	400	75

4x police, bezpečnostní tvrzená skla.



Hloubka 400 mm, výška 1950 mm

Dveře	Objednací číslo	kg	kg
plné	UK1-B11ESD	400	110
prosklené	UK1-B11SESD	400	114

9x police, bezpečnostní tvrzená skla  
box velikost 4-40 ks.

Hloubka 400 mm, výška 1950 mm

Dveře	Objednací číslo	kg	kg
plné	UK1-B21ESD	400	107
prosklené	UK1-B21SESD	400	111

9x police, bezpečnostní tvrzená skla  
box velikost 4-24 ks  
box velikost 3-20 ks

## Standardní konfigurace UK2

Šířka 700 mm



Hloubka 400 mm, výška 1950 mm

Objednací číslo	kg	kg
UK2-001ESD	400	59

4x police

Hloubka 400 mm, výška 1950 mm

Objednací číslo	kg	kg
UK2-B11ESD	400	84

10x police  
box velikost 3-44 ks

Hloubka 400 mm, výška 1950 mm

Objednací číslo	kg	kg
UK2-B21ESD	400	89

12x police  
box velikost 3-32 ks  
box velikost 2-30 ks

## Standardní konfigurace UK bez dveří

Šířka 950 mm



Hloubka 400 mm, výška 1950 mm

Objednací číslo	kg	kg
UK1-B1ESD	400	95

9x police  
box velikost 4-40 ks

Hloubka 400 mm, výška 1950 mm

Objednací číslo	kg	kg
UK1-B2ESD	400	85

9x police  
box velikost 4-24 ks  
box velikost 3-20 ks

Hloubka 400 mm, výška 1950 mm

Objednací číslo	kg	kg
UK2-B1ESD	400	69

10x police  
box velikost 3-44 ks

## Vlastní konfigurace skříní SK a skříní UK



1044 x 655 mm

### 1 Korpuz skříně

Dílečská skříně	Výška mm	Dveře	Skříně SK1 hloubka 655 mm		
			Objednací číslo	kg	kg
	1950	Plné	SK1-100ESD	500	72
		Prosklené	SK1-100SESD	500	75
	1000	Plné	SK1-200ESD	500	43
		Prosklené	SK1-200SESD	500	46

### 2 Vybavení skříně

Zásuvka	Výška čela A mm	Šířka čela C mm	Skříně SK1 hloubka 655 mm		
			Objednací číslo plnovýsuv	kg	kg
	75	50	ZCE75RES	80	10,3
	100	75	ZCE100RES	80	11,0
	125	75	ZCE125RES	80	11,4
	150	125	ZCE150RES	80	12,4
	200	175	ZCE200RES	80	13,9
	250	175	ZCE250RES	80	14,6
	300	275	ZCE300RES	80	16,7

Plnovýsuv  
80 kg

Skříně 1950 mm doporučujeme vybavit zásuvkami maximálně do výšky 1000 mm.

Perforované panely	Určení	Objednací číslo	Šířka mm	kg
Do bočnice	SK1-P2ESD	528	1,1 / ks	
Do zadní stěny	SK1-P3ESD	1032	2,3 / ks	
Kapsa na dokumenty	SK1-P4ESD	350	1,2 / ks	

Kapsa na dokumenty je určena k připevnění do dveří skříně (pouze plné).

Police / sokl	Typ	Síla plechu	Objednací číslo	kg	kg
Sokl	SK1-SOESD	-	19,1		

Police je výškově stavitelná po 25 mm, výška soklu 100 mm.



1044 x 405 mm



950 x 400 mm



700 x 400 mm

Skříně SK2 hloubka 405 mm			Skříně UK1 šířka 950 mm			Skříně UK2 šířka 700 mm		
Objednací číslo	kg	kg	Objednací číslo	kg	kg	Objednací číslo	kg	kg
SK2-100ESD	500	63	UK1-100ESD	400	57	UK2-100ESD	400	49
SK2-100SESD	500	66	UK1-100SESD	400	61	-	-	-
SK2-200ESD	500	43	-	-	-	-	-	-
SK2-200SESD	500	46	-	-	-	-	-	-

Skříně SK2 hloubka 405 mm			Skříně UK1 šířka 950 mm			Skříně UK2 šířka 700 mm		
Objednací číslo plnovýsuv	kg	kg	Objednací číslo plnovýsuv	kg	kg	Objednací číslo plnovýsuv	kg	kg
-	-	-	-	-	-	-	-	-
-	-	-	-	-	-	-	-	-
-	-	-	-	-	-	-	-	-
-	-	-	-	-	-	-	-	-
-	-	-	-	-	-	-	-	-
-	-	-	-	-	-	-	-	-
-	-	-	-	-	-	-	-	-

Skříně 1950 mm doporučujeme vybavit zásuvkami maximálně do výšky 1000 mm.

Objednací číslo	Šířka mm	kg	Objednací číslo	Šířka mm	kg	Objednací číslo	Šířka mm	kg
SK2-P2ESD	308	1,0 / ks	-	-	-	-	-	
SK1-P3ESD	1032	2,3 / ks	-	-	-	-	-	
SK1-P4ESD	350	1,2 / ks	-	-	-	-	-	

Kapsa na dokumenty je určena k připevnění do dveří skříně (pouze plné).

Objednací číslo	kg	kg	Objednací číslo	kg	kg	Objednací číslo	kg	kg
SK2-004PESD	100	5,0	UK1-1PESD	100	3,5	UK2-1PESD	100	2,7
SK2-SOESD	-	19,1	UK1-SOESD	-	13,5	UK2-SOESD	-	9,2

Police je výškově stavitelná po 25 mm, výška soklu 100 mm.



**POLAK CZ s.r.o.**

569 12 Opatov 348  
Česká republika  
info@polakcz.cz  
www.polakcz.cz

© copyright POLAK CZ 2026

 elektronický katalog na [www.polakcz.cz](http://www.polakcz.cz)

tvorba, design \_\_\_\_\_ polak cz  
design, korektury \_\_\_\_\_ ameo svitavy  
tisk \_\_\_\_\_ h.r.g. litomyšl

Tento katalog obsahuje technická data platná ke dni jeho vydání, na základě pokračujícího vývoje se tato mohou v průběhu jeho platnosti měnit. Aktuální informace jsou k dispozici na [www.polakcz.cz](http://www.polakcz.cz) a [www.smfu.eu](http://www.smfu.eu)  
Obchodní podmínky na [www.polakcz.cz](http://www.polakcz.cz)

Vydavatel nenese odpovědnost za odchylky vytištěných barev od skutečnosti, tyto drobné odlišnosti jsou způsobeny procesem tisku.

Barevnost ilustračních obrázků a fotografií nezakládá výrobci povinnost je v tomto provedení dodávat.

Tento katalog je součástí rodiny katalogů POLAK CZ



dílenský nábytek



přehled



SySEL



ESD program



šatní skříně pro IZS



lukáš



pepa



martin



miloš



zuzka



adam



pavlína